

EDITION N°8 par **SavoirsPlus**

LES TEMPS DE L'ENFANT

17

ATELIERS COLLECTIFS

créés en collaboration avec la
FOL49 et les **Francas49**

22

ACTIVITÉS CRÉATIVES

faciles à réaliser avec les
enfants

39

SÉLECTIONS LIBRAIRIE

Des ouvrages de qualité, adaptés aux
besoins des professionnels de l'enfance



EN CADEAU

UNE SURPRISE
CRÉATIVE



EDITO

Tous les livres mentionnés peuvent être commandés sur notre site savoirsplus.fr. Les prix et disponibilités de la sélection de livres sont ceux connus au 1^{er} janvier 2021 et susceptibles de changement sans préavis de la part des éditeurs (Loi août 1981).

SAVOIRSP**PLUS** vous propose la 8^e édition des « **Temps de l'enfant** ». Vous y trouverez des fiches détaillées pour mettre en place des dizaines d'ateliers et d'activités créatives à l'école, au centre de loisirs, au centre de vacances, à la halte-garderie..., mais aussi des sélections thématiques d'ouvrages adaptées à vos structures.

Cette publication a été réalisée avec la Fédération des œuvres laïques et les Francas, deux associations d'éducation populaire expertes dans le domaine de l'animation, et plusieurs spécialistes des loisirs créatifs.

Tout au long de l'année, la Société coopérative et participative (Scop) SAVOIRSP**PLUS** distribue tous les produits utiles au quotidien des enseignants, animateurs et professionnels de la petite enfance (papeterie, librairie, articles pour les loisirs créatifs, fournitures de bureau, puériculture, numérique). A travers sa publication « Les temps de l'enfant », elle souhaite également les accompagner dans la mise en place de programmes d'activités éducatives et d'animations.

Des centaines d'idées créatives, de jeux, de sélections de livres et d'outils à imprimer sont également disponibles dans l'espace « Idées » du site internet savoirsplus.fr et sur le blog blog.savoirsplus.fr.

N'hésitez pas à faire part de vos commentaires sur communication@savoirsplus.fr.

CONTACT

Une équipe commerciale à votre service.
Un service client à votre écoute **du lundi au vendredi, de 8h30 à 18h.**



www.savoirsplus.fr



espace-client.savoirsplus.fr/contact



0 806 805 804 Service gratuit + prix appel



18 bd des Fontenelles
49320 Brissac-Loire-Aubance



Retrouvez toutes ces fiches, et beaucoup d'autres, et tout le matériel nécessaire à la réalisation de ces ateliers et idées créatives sur **notre site internet et notre blog.**

BLOG SAVOIRSPLUS

ATELIERS COLLECTIFS - ACTIVITÉS CRÉATIVES - TÉLÉCHARGEMENTS



De nouveaux articles toutes les semaines !

À travers son blog, SavoirsPlus souhaite vous accompagner dans votre quotidien auprès des enfants en partageant, tout au long de l'année, de nombreuses idées créatives.

Rentrée des classes, Noël, Pâques, les couleurs, les saisons, Carnaval... retrouvez une multitude de thèmes parmi plus de 600 articles !

blog.savoirsplus.fr

14

57



61

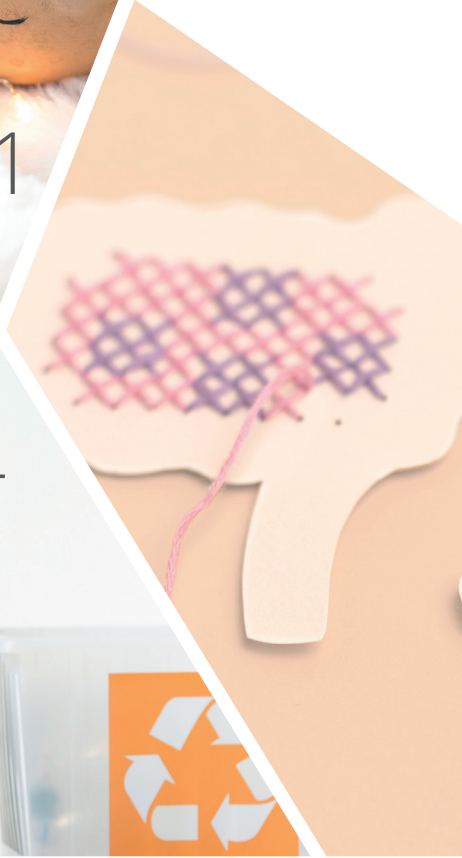

24



SOMMAIRE

09

ATELIERS COLLECTIFS

*créés en collaboration avec la
FOL49 et les Francas49.*

*Les ateliers se déclinent
en **cinq grands thèmes** :
artistique,
débat/réflexion, lecture,
scientifique et jeux.*

45

ACTIVITÉS CRÉATIVES

*faciles et rapides à mettre en
place avec les enfants.*

*Réalisées avec nos
fournisseurs de loisirs créatifs
et papeterie. Découvrez de
nombreuses idées pour **créer,
bricoler, imaginer...***

68

SÉLECTIONS LIBRAIRIE

*Des ouvrages de qualité,
adaptés aux besoins
des **professionnels de
l'enfance.***

*Nous avons sélectionné
avec soin des **livres**
adaptés à vos besoins
spécifiques dans des
thèmes divers tels que : les
loisirs créatifs, le dessin, les
activités nature...*

76

NOUVEAU !

SURPRISE CRÉATIVE

*Pour la première fois dans les
Temps de l'enfant, nous vous
proposons un petit atelier clé
en main ! Il ne vous reste plus
qu'à découper, coller et vous
réaliserez de très mignonnes
marionnettes !*

51



les francas

L'éducation en mouvement !

LES ANIMATIONS

Les Francas du Maine et Loire, association d'éducation populaire et reconnue complémentaire de l'enseignement public, interviennent auprès des enfants à partir de 3 ans, dans les écoles, les collèges, les accueils de loisirs, les espaces jeunesse et les structures de loisirs adaptées.



Les activités

Scientifiques, natures, artistiques...

Les enfants et les jeunes jouent, inventent, expérimentent, testent, échangent et apprennent en manipulant et réalisant.



Les interventions

Pour les écoles primaires et les collèges :

Les Francas proposent d'animer des séances dans les établissements scolaires. Les projets sont co-construits avec les enseignants. En fonction du contenu, les ateliers peuvent être proposés dès la maternelle. Nous fournissons tout le matériel nécessaire à la réalisation de l'atelier.

Pour les accueils de loisirs et les espaces jeunesse :

En fonction des thématiques, les animations peuvent être proposées pour les enfants de 3 à 11 ans, pour les jeunes de 12 à 17 ans et pour les familles. Les interventions sont proposées en stage d'initiation ou lors d'un atelier de découverte.



Les malles pédagogiques

Des malles pédagogiques sur ces thématiques annoncées sont disponibles à la location ou à la vente pour débiter ou continuer le projet avec les enfants et les jeunes. Les malles sont composées des fiches explicatives des actions possibles ainsi que les outils et les matériaux nécessaires à l'animation.

les francas

L'éducation en mouvement !

Association départementale du Maine et Loire,
27-29 rue Chef-de-Ville, 49100 ANGERS

Tél. 02 41 48 02 03

E-mail : francas49@francas-pdl.asso.fr

Site internet : www.francaspaysdelaloire.fr



- Accompagnement à la scolarité
- Accompagnement des territoires
- Accueils de loisirs
- Accueils de Loisirs Associés à l'École (ALAE)
- Assurance associative
- Centre d'accueil Bouëssé - La Garenne
- Centre de ressources «Citoyenneté»
- Classes de découvertes
- Conseils municipaux d'enfants
- Formations BAFA/BAFD
- Journal l'Anjou Laïque
- Juniors associations
- Lire et faire lire
- Lutte contre les discriminations
- Multisports USEP & UFOLEP
- Prix littéraire de la citoyenneté
- Services civiques
- Vacances enfants et adultes

LA FÉDÉRATION DES OEUVRES LAÏQUES DE MAINE ET LOIRE

.....
Votre partenaire

WWW.FOL49.ORG

la **ligue** de
l'**enseignement**

Fédération des Œuvres Laïques 49

LIGUE DE L'ENSEIGNEMENT - FOL 49

14 bis avenue Marie Talet - 49100 ANGERS

Tél : 02 41 96 11 50 • email : fol49@fol49.org

MERCI

Cette 8^e édition des Temps de l'enfant a été réalisée grâce à de nombreux partenaires. Nous les remercions chaleureusement.

✓ **La Fédération des Œuvres Laïques** et l'association départementale des **Francas** du Maine et Loire sont deux associations d'éducation populaire qui ont une très grande maîtrise des activités périscolaires. Elles sont spécialistes de l'animation : formations BAFA, animations en centres de loisirs, centres de vacances, interventions dans les écoles. Leur savoir-faire les rend expertes dans ces domaines liés aux activités pédagogiques des enfants.



✓ **Les Incorruptibles...** Depuis 30 ans, l'association Le Prix des Incorruptibles, agréée par le ministère de l'Éducation nationale, a pour but de susciter l'envie et le désir de lire chez les jeunes de la maternelle au lycée, par des actions lecture autour de la littérature de jeunesse. Elle organise notamment « le Prix des Incorruptibles », prix littéraire national, décerné chaque année par des milliers d'enfants.



✓ **De nombreux spécialistes des loisirs créatifs et de la papeterie** Retrouvez toutes les fiches de la saison 2021 (et des précédentes) sur notre site internet, rubrique «Idées !».

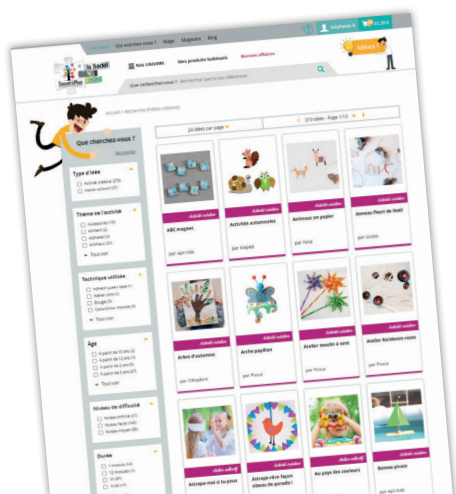

ATELIERS COLLECTIFS

N°	Titre de la fiche	Univers	Fiche proposée par	Page
1	Le grimoire magique	Artistique	Fol 49	10
2	Comme au cinéma	Artistique	Fol 49	12
3	Fabriquer un FlipBook	Artistique	Francas 49	14
4	Ma première de couverture	Artistique	Bic	16
5	Sur mon arbre	Débat/réflexion	Fol 49	18
6	La carte d'identité perdue	Débat/réflexion	Francas 49	20
7	Fabrication jeu du « lancer d'anneaux »	Jeux	Francas 49	22
8	Je fabrique mon jeu de tri des déchets	Nature	Francas 49	24
9	Fabriquer un pont à écureuil	Nature	Francas 49	26
10	Le loto des patounes	Nature	Francas 49	28
11	Pixels codés	Scientifique	Francas 49	30
12	La corde de Dijkstra	Scientifique	Francas 49	32
13	La chasse au Wumpus	Scientifique	Francas 49	34
14	Sur un nuage	Lecture	Fol 49	36
15	Réaliser une boîte à histoire	Lecture	Francas 49	38
16	Le Feuilleton des Incos	Lecture	Les Incorruptibles	40
17	Le Prix des Incos	Lecture	Les incorruptibles	42

LÉGENDE



âge



nombre de participants



durée



espace

1



LE GRIMOIRE MAGIQUE

UNIVERS ARTISTIQUE

la ligue de
l'enseignement
Fédération des Œuvres Laïques 49

Fiche proposée en partenariat avec la **FOL 49**

BUT DE L'ACTIVITÉ

Réaliser une reliure dans laquelle
consigner des formules.

INTÉRÊT PÉDAGOGIQUE

Renforcer la motricité fine. Développer la créativité
autour de l'imaginaire. Favoriser l'entraide. Créer en
groupe ou individuellement.

De 8 à 12 ans



18 enfants maximum



4 modules d'1h30



En intérieur



MATÉRIEL

- Feuilles blanches type 80 g/m²
- Colle blanche liquide
- Pinceaux
- Peinture gouache noire
- Carton
- Peinture acrylique dorée ou argentée
- Pistolet colle
- Papier essuie-tout

- Carton récupéré

Retrouvez, avec les références indiquées, le matériel nécessaire à la réalisation de cet atelier sur notre site internet www.savoirsplus.fr

DÉROULEMENT

PRÉPARATION

Préparer des patrons en carton, en amont, de la taille souhaitée : deux identiques pour la couverture et la dernière, et un morceau rectangulaire pour la tranche.

Coller les trois morceaux du patron en carton, qui serviront à la reliure du grimoire, sur du papier blanc. Créer du relief en collant de petites bandes de carton sur la tranche et un motif d'étoile sur la première de couverture. Couvrir la face intérieure en collant un morceau de papier. Il ne faut plus voir le carton. Détacher les feuilles de papier essuie-tout et les encoller sur la reliure, afin d'obtenir un effet « usé » au terme de la décoration. Laisser sécher.

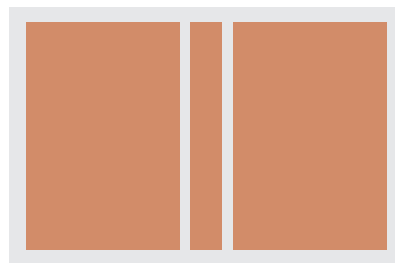

Peindre la reliure en noir. Laisser sécher.

Déposer un peu de couleur dorée sur un pinceau épais ou une vieille éponge et frotter sur la reliure extérieure. Les reliefs de la tranche et de la première de couverture ressortent.



Tremper une quarantaine de feuilles au format du grimoire, dans un fond de café ou de peinture marron diluée. Laisser sécher. Coller ces pages dans le grimoire.

POUR ALLER PLUS LOIN

- **Simplissime - Les tours de magie les + faciles du monde**, Georges Proust et Magic Mayol, Ed. Hachette Enfants, 9782016279304, 7,95€ TTC

- **Mes secrets de magicien - coffret avec accessoires**, Collectif, Ed. Deux coqs d'or, 9782016281741, 15,99€ TTC



- **Le coffret de magie**, J103476



2



COMME AU CINÉMA

UNIVERS ARTISTIQUE

la ligue de
l'enseignement
Fédération des Œuvres Laïques 49

Fiche proposée en partenariat avec la **FOL 49**

BUT DE L'ACTIVITÉ

Découverte des jeux optiques à travers la conception d'un zootrope*. Proposer une version ludique du cinéma en animant ses propres histoires.

INTÉRÊT PÉDAGOGIQUE

Renforcer la motricité fine. Développer l'imaginaire.

De 6 à 12 ans



18 enfants maximum



2 modules d'1h30



En intérieur



MATÉRIEL

- Lot de papier noir
- Papier blanc
- Colle en tube
- Colle blanche
- Pistolet colle
- Ciseaux
- Crayons de bois
- Lot de marqueurs noirs mine fine
- Papier calque

- Bouchons en plastique
- Environ 9 emballages de fromage
- Piques à brochette en bois
- Des pailles

Retrouvez, avec les références indiquées, le matériel nécessaire à la réalisation de cet atelier sur notre site internet www.savoirsplus.fr

DÉROULEMENT

PRÉPARATION

Préparer un modèle. Récupérer des boîtes de fromage, rondes. Récupérer des bouchons en plastique.

Préparer un exemple de zootrope. Préparer des bandelettes larges de papier noir. Effectuer des encoches sur la partie inférieure du papier noir et les découper. Découper une bandelette de papier blanc moins large mais de même longueur que le papier noir.

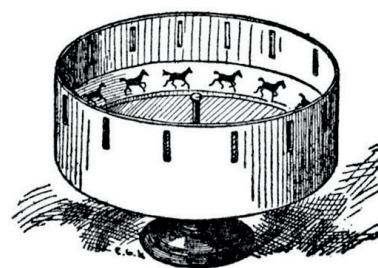

THE ZOOTROPE.

Percer le centre de deux bouchons ainsi que le centre du couvercle. Glisser un pique à brochette dans une paille. A l'extrémité du pique en bois, coller un bouchon. Faire passer l'autre extrémité dans le couvercle puis dans le deuxième bouchon et fixer aussi au pistolet colle.

Au crayon de bois, délimiter des séquences ou cases de même dimension sur le papier blanc. Sur la première case, esquisser un personnage. Le décalquer et en modifier le dessin légèrement (personnage case 1 : il est debout. Personnage case 2 : il se penche. Personnage case 3 : il s'accroupit...).

Lorsque la série de personnages est achevée, repasser sur les traits du crayon au marqueur noir. Coller la bandelette blanche sur la bandelette noire de sorte que les encoches se retrouvent vers le haut. Coller la bandelette d'animation sur le couvercle, face interne. Tourner et observer l'animation à travers les encoches.

ASTUCES

Répartir les enfants par petits groupes de travail.

*Le zootrope est un jouet optique cylindrique, basé sur le principe de la persistance rétinienne. Il crée l'illusion d'un mouvement.

POUR ALLER PLUS LOIN

• **Le petit studio d'animation**, Helen Piercy, Ed. Gallimard Jeunesse, 9782070654062, 22,50€ TTC

• **Créé ton film d'animation**, Will Bishop-Stephens, Ed. Fleurus, 9782215151128, 13,95€ TTC

• **Labo Animation - Dessins animés, flipbooks, pâte à modeler, stop motion...**, Laura Belmont, Emily Brink, Ed. Eyrolles, 9782212119954, 18,00€ TTC



3



FABRIQUER UN FLIPBOOK

UNIVERS ARTISTIQUE



Fiche proposée en partenariat avec les **FRANCAS 49**

BUT DE L'ACTIVITÉ

Réaliser un petit livre de portraits animé.

INTÉRÊT PÉDAGOGIQUE

Aider les enfants à reconnaître et accepter la différence.

À partir de 6 ans



À partir de 3



1h



Salle avec tables
et chaises



MATÉRIEL

- Feuille épaisse (160 g)
- Crayons de couleurs
- Feutres
- Peinture
- Ciseaux
- Agrafeuse
- Miroir

Retrouvez, avec les références indiquées, le matériel nécessaire à la réalisation de cet atelier sur notre site internet www.savoirsplus.fr

DÉROULEMENT

PRÉPARATION

Préparer le modèle de visage pour chaque enfant.

Demander aux enfants de s'asseoir, de fermer les yeux et d'explorer leur visage avec leurs mains. Puis faire passer un miroir pour qu'ils prennent le temps de l'explorer sous toutes les coutures.

Les enfants dessinent ensuite leur autoportrait sur la feuille épaisse en suivant le tracé pour chaque partie du visage.

Agrafer les autoportraits de tous les enfants ensemble sur un côté. Puis découper sur les traits les visages.

Une fois les autoportraits terminés, ils pourront mélanger les visages et voir qu'ils restent quand même des enfants !

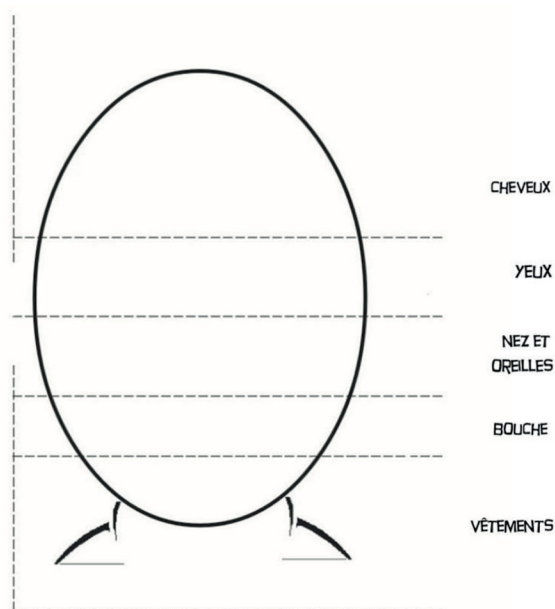

POUR ALLER PLUS LOIN

• **Animonuments, une drôle d'histoire de la Tour Eiffel**, Antoine Saugier, Ed. Mila, 9782378790394, 5,95€ TTC

• **Mon dessin animé à compléter et à colorier - L'aventure d'une fleur**, Antoine Saugier, Ed. Mila, 9782840069720, 5,95€ TTC

• **Animonuments - Une drôle d'histoire du mont Saint-Michel**, Antoine Saugier, Ed. Mila, 9782378790400, 5,95€ TTC

• **Flip Book : L'Aventure d'un poussin**, Antoine Saugier, Ed. Mila, 9782840069300, 5,95€ TTC



4



MA PREMIÈRE DE COUVERTURE

UNIVERS ARTISTIQUE



Fiche proposée en partenariat avec BIC

BUT DE L'ACTIVITÉ

Réaliser la couverture d'un conte après avoir écouté son histoire.

INTÉRÊT PÉDAGOGIQUE

Recourir au dessin pour exprimer sa compréhension. Développer son imagination, exprimer sa créativité. Faire part de sa compréhension par le biais d'une production.

À partir de 8 ans



À partir de 3



1h



En intérieur



MATÉRIEL

- Crayon de bois
- Feutres
- Sticks de gouache
- Colle
- Crayons de couleurs
- Papier blanc A4 ou A3

- Magazines divers

- Mille ans de contes classiques,
Ed. Milan, 9782408020682,
14,50€ TTC



Retrouvez, avec les références indiquées, le matériel nécessaire à la réalisation de cet atelier sur notre site internet www.savoirsplus.fr

DÉROULEMENT

PRÉPARATION

Lire un conte court, une histoire courte aux enfants. Le récit doit être très visuel.

Par exemple : *La Petite fille aux allumettes* d'Andersen, *Dame Hiver* des Frères Grimm, *Dame Trude*, *la sorcière* des Frères Grimm, *Un conte russe* de Ludmila Oulitskaïa, *La Montagne aux trois questions* de Béatrice Tanaka.

Distribuer l'histoire aux enfants et la lire de manière expressive. Après la lecture, demander aux enfants leurs impressions, ce qu'ils pensent de ce qu'ils viennent d'entendre. Vérifier la bonne compréhension des enfants en posant des questions de compréhension et en vérifiant que le vocabulaire utilisé a bien été compris.

Proposer aux enfants de réaliser la première de couverture de l'histoire en l'évoquant sous la forme d'une situation problème. « Nous avons un problème : l'auteur de l'histoire a égaré la première de couverture et vous demande de la réaliser en suivant ces critères. » Donner des consignes précises afin que les enfants puissent avoir un cadre d'apprentissage rassurant : « L'auteur vous demande de créer une première de couverture sur une feuille de format A4 ; Votre illustration devra représenter un moment précis de l'histoire ; Vous devrez écrire le titre, votre nom et prénom ; Vous pourrez utiliser toutes les techniques (collage, coloriage, peinture...) »

Demander aux enfants de réfléchir et de choisir ce qu'ils souhaitent mettre en exergue. Dialoguer avec les enfants afin de les encourager dans leurs démarches et d'approfondir leurs réflexions. Les enfants vont alors réfléchir à ce qu'ils veulent représenter et choisir le matériel à utiliser pour se lancer dans l'acte de création. Fournir aux enfants ce dont ils ont besoin pour réaliser ce qu'ils souhaitent et proposer des idées supplémentaires pour élargir les possibles. Adopter une posture de retrait afin que les enfants puissent se sentir libres et créateurs. Passer simplement dans les rangs et venir en aide aux enfants qui seraient en difficulté.



POUR ALLER PLUS LOIN

- *Voyage au pays des Contes*, Alexandra Garibal et Camille Garoche,
Ed. Casterman, 9782203162280, 15,90€ TTC

5



SUR MON ARBRE

UNIVERS DÉBAT / RÉFLEXION

la ligue de
l'enseignement
Fédération des Œuvres Laïques 49

Fiche proposée en partenariat avec la **FOL 49**

BUT DE L'ACTIVITÉ

Créer un arbre de grande envergure sur lequel les enfants viendront poser des feuilles qui représentent un mot faisant échos à la laïcité.

INTÉRÊT PÉDAGOGIQUE

Mise en place d'une réflexion autour de la laïcité. Sensibiliser l'enfant aux valeurs de la République reprises dans ce principe. L'amener à se questionner, à développer un sens critique. Savoir échanger des idées, dans le respect de chacun.

De 10 à 12 ans



18 enfants maximum



3 modules d'1h30



En intérieur



MATÉRIEL

- 2 feuilles de carton gris épais 2 mm 50x65 cm
- Cutter
- Ciseaux
- Patafix
- Scotch
- Lot de feuilles colorées type 80 g/m²

- Gouache en flacon 1L marron, vert, noir, jaune
- pinceaux épais carrés et fins ronds
- Des feutres

Retrouvez, avec les références indiquées, le matériel nécessaire à la réalisation de cet atelier sur notre site internet www.savoirsplus.fr

DÉROULEMENT

PRÉPARATION

Constituer de petits groupes de trois ou quatre enfants. A l'aide des enfants, concevoir un arbre en carton épais. Prévoir deux dessins d'arbres à découper. Les fendre sur une partie de l'axe médian pour qu'ils s'encastrent. Prévoir des fiches de sujets afin de nourrir un débat.

Concevoir et fabriquer l'arbre en 3D.

Peindre l'arbre.

Découper des feuilles d'arbre dans des papiers de couleurs variées. Proposer aux enfants d'écrire sur chacune d'entre elles un mot ou une phrase en lien avec la laïcité.



POUR ALLER PLUS LOIN

• **La vie secrète des arbres**, Charlotte Milner, Ed. Grenouille, 9782366537024, 14,90€ TTC

• **Les droits des arbres**, Johanne Gagne, Ed. A dos d'âne, 9782376061007, 9,90€ TTC

• **Quand les escargots vont au ciel**, Delphine Vallette, Pierre-Emmanuel Lyet, Ed. Seuil Jeunesse, 9791023514414, 9,50€ TTC

• **Le jeu de l'arbre**, J110327

• **Défis nature Bioviva - Les arbres du Monde**, J160299





LA CARTE D'IDENTITÉ PERDUE

UNIVERS DÉBAT / RÉFLEXION



Fiche proposée en partenariat avec les **FRANCAS 49**

BUT DE L'ACTIVITÉ

*Créer de la cohésion de groupe.
Aider les enfants à se connaître mieux.*

INTÉRÊT PÉDAGOGIQUE

*Permettre aux enfants d'apprendre à connaître les
personnes qui les entourent.*

À partir de 6 ans



À partir de 5



1h



Dans une salle
avec tables et chaises



MATÉRIEL

- Feuilles A5
- Feutres
- Crayons de couleurs
- Ciseaux
- Crayons de bois
- Gommages
- Règles

Retrouvez, avec les références indiquées, le matériel nécessaire à la réalisation de cet atelier sur notre site internet www.savoirsplus.fr

DÉROULEMENT

Chaque personne prend une feuille, la met à l'horizontale, et forme un petit carré en haut à gauche. Dans le carré, elle se dessinera. Inscrire ensuite d'où l'on vient, où l'on habite, notre taille, notre plat préféré, ce que l'on fait dans la vie, notre sport, notre passion, une anecdote...

Ensuite, ramasser toutes les cartes d'identité, les mélanger et les redistribuer. Attention : être vigilant à ne pas donner sa carte d'identité à la personne qui l'a faite.

Chaque personne prend en compte les informations qu'il y a sur la carte qu'elle vient de recevoir. Avec ces dernières, elle doit retrouver la personne qui a fait cette carte en lui expliquant pourquoi ça pourrait être elle.

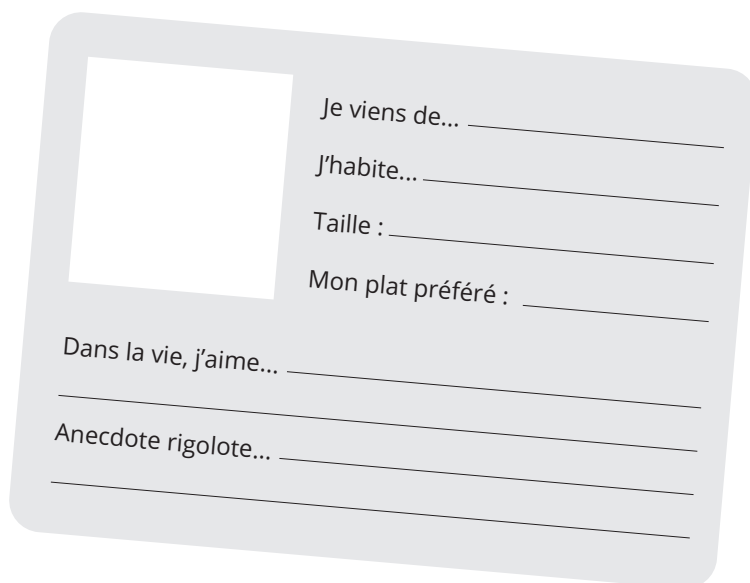

Je viens de... _____

J'habite... _____

Taille : _____

Mon plat préféré : _____

Dans la vie, j'aime... _____

Anecdote rigolote... _____



POUR ALLER PLUS LOIN

- **Portraits d'extraordinaires enfants**, Laureen Bouyssou, Johanna Springer, Ed. Fleurus, 9782215174233, 12,95€ TTC
- **Les enfants qui ont transformé le monde**, Tom Adams, Sarah Walsh, Ed. Hatier jeunesse, 9782401071513, 18,95€ TTC



7



FABRICATION JEU DU « LANCER D'ANNEAUX »

UNIVERS JEUX



Fiche proposée en partenariat avec les **FRANCAS 49**

BUT DE L'ACTIVITÉ

*Fabriquer un jeu d'adresse
pour enfants et adultes !*

INTÉRÊT PÉDAGOGIQUE

Découvrir d'anciens jeux de précision.

À partir de 5 ans



À partir de 2



1h



En extérieur



MATÉRIEL

- Planche en bois 50x50cm
- Bâton de bois de 1 cm d'épaisseur et 15 cm de haut
- Visseuse ou tournevis
- 5 vis et 6 anneaux. Le diamètre des anneaux peut aller de 5 cm à 15 cm en fonction de l'âge des joueurs et de la difficulté souhaitée.
(Les anneaux peuvent être créés en carton).

Retrouvez, avec les références indiquées, le matériel nécessaire à la réalisation de cet atelier sur notre site internet www.savoirsplus.fr

DÉROULEMENT

Visser les bâtons de bois à la planche. 4 bâtons aux quatre coins de la planche, en prenant soin de laisser 1,5 cm d'écart avec les bords de la planche, et 1 au centre.

Chaque joueur dispose de 3 anneaux, le bâton du milieu vaut 50 point et les autres 25.

Les joueurs lancent leurs anneaux les uns après les autres, le joueur ayant réalisé le plus de point a gagné.

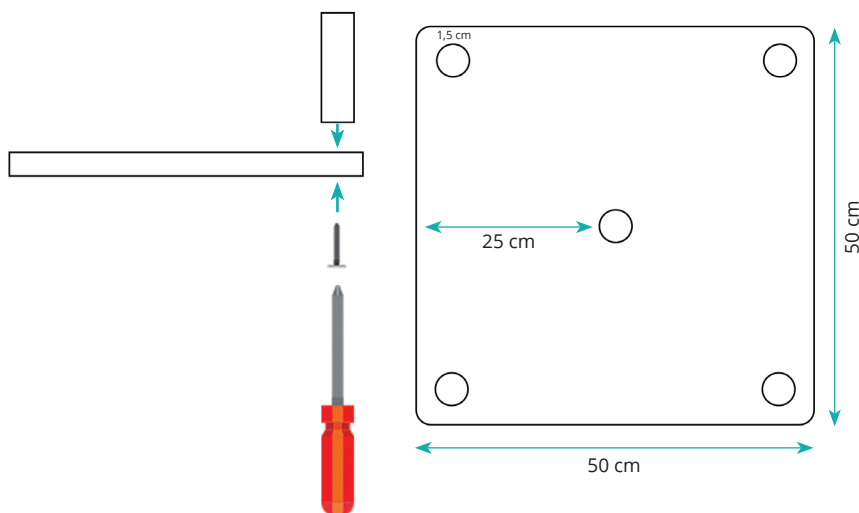

ASTUCES

Pour augmenter la difficulté ou la diminuer, ajuster la distance de tir avec le plateau, ou faire varier le diamètre des anneaux. Pour encore plus de difficulté, vous pouvez changer la forme des anneaux (ovale, triangle...).

POUR ALLER PLUS LOIN

• L'atelier de lancer sur grande cible, J100478

• Le jeu de lancer avec balles, P120409





JE FABRIQUE MON JEU DE TRI DES DÉCHETS

UNIVERS NATURE



Fiche proposée en partenariat avec les **FRANCAS 49**

BUT DE L'ACTIVITÉ

*Créer un jeu pour sensibiliser les enfants
au bon tri des déchets.*

INTÉRÊT PÉDAGOGIQUE

S'entraîner au tri des déchets de manière ludique.

À partir de 6 ans



À partir de 3



1h30



Dans une salle
avec tables et chaises



MATÉRIEL

- Peinture
- Pinceaux
- Colle
- Yeux mobiles
- Feutrine et des gommettes.

- Mémo tri de la collectivité locale de gestion des déchets
- Photos de déchets imprimées et plastifiées (recherche internet) et 6 boîtes à chaussures.

Retrouvez, avec les références indiquées, le matériel nécessaire à la réalisation de cet atelier sur notre site internet www.savoirsplus.fr

DÉROULEMENT

PRÉPARATION

Proposer aux enfants un rappel des consignes de tri et expliquer ce que devient chaque déchet après avoir été collecté (valorisation, recyclage, élimination) et expliquer l'intérêt du tri des déchets (économiser des matières premières, réduire la quantité de déchets produits...). Possibilité de demander une intervention à la collectivité locale de gestion des déchets.

Peindre les boîtes à chaussures avec la couleur qui correspond aux poubelles (jaune pour les emballages, gris pour la déchèterie, noir pour les ordures ménagères, marron pour le compost, vert pour le verre et bleu pour le papier).

Décorer les poubelles en leur donnant un nom, en leur dessinant des smileys, en leur collant des yeux mobiles, des gommettes, faire des vêtements avec de la feutrine... Poubelle jaune : Gertrude, poubelle des emballages; poubelle bleue : Hervé, poubelle du papier...



ASTUCES

Je demande à ma collectivité de gestion des déchets une visite de déchèterie, de centre de tri, d'unité de valorisation énergétique ou de centre d'enfouissement.

POUR ALLER PLUS LOIN

- **Où vont les déchets de ma poubelle ?**, Patrick Morize, Anne-Sophie Baumann, Ed. Tourbillon, 9791027608171, **12,00€^{TTC}**
- **Je prends soin de ma planète : mon petit écopuide**, Calouan, Ed. Grenouille, 9782366536898, **11,90€^{TTC}**
- **7 Rue Des Ecolos, Tome 1 - On n'est pas nés pour obéir !**, Sophie Dieuaide, Chloé Vétel, Ed. Didier Jeunesse, 9782278098361, **11,90€^{TTC}**
- **7 Rue Des Ecolos, Tome 2 - Touche pas ma planète et mon jardin non plus !**, Sophie Dieuaide, Chloé Vétel, Ed. Didier Jeunesse, 9782278098378, **11,90€^{TTC}**



FABRIQUER UN PONT À ÉCUREUIL

UNIVERS NATURE



Fiche proposée en partenariat avec les **FRANCAS 49**

BUT DE L'ACTIVITÉ

Réaliser une activité nature avec les enfants.

INTÉRÊT PÉDAGOGIQUE

Sensibiliser les enfants au milieu de vie des animaux.

À partir de 5 ans



À partir de 2



1h



Extérieur



MATÉRIEL

- Ficelle naturelle

Retrouvez, avec les références indiquées, le matériel nécessaire à la réalisation de cet atelier sur notre site internet www.savoirsplus.fr

DÉROULEMENT

PRÉPARATION

Nécessité d'être en présence d'un sous-bois, ou d'un bosquet d'arbres. Dans la nature, les écureuils ont besoin de se déplacer, d'évoluer entre les différentes parties d'une forêt, ou même simplement d'arbre en arbre. La présence de l'Homme est dangereuse pour eux au sol, entre les routes et les animaux domestiques. Permettre aux écureuils de rester en hauteur, de pouvoir traverser les chemins et de se déplacer d'arbre en arbre en toute sécurité est une aide qu'on peut leur apporter pour les préserver et favoriser leur développement.

Aller se promener dans le sous-bois le plus proche pour récupérer des morceaux de bois, de taille relativement similaire, dans la nature. Regarder également pendant la promenade, où est-ce que l'on pourra disposer le pont à écureuil.



Utiliser de la corde naturelle pour assembler les morceaux de bois comme pour former un pont de singe. (voir schéma)

Avec l'aide des services techniques de la commune, installer le pont entre deux arbres avec une fixation solide, n'abimant pas l'intégrité de l'arbre.



POUR ALLER PLUS LOIN

- **50 activités sans écran ! Dans la nature**, Collectif, Ed. Fleurus, 9782215175360, **5,95€ TTC**
- **50 activités dans mon jardin**, Cécile Desprairies, Ed. Fleurus, 9782215164920, **5,95€ TTC**
- **La face cachée de l'écureuil**, Michel Blant, Ed. Salamandre, 9782889584369, **34,00€ TTC**
- **L'écureuil**, Nagata Tatsu, Ed. Seuil Jeunesse, 9791023511598, **9,90€ TTC**



10



LE LOTO DES PATOUNES

UNIVERS NATURE



Fiche proposée en partenariat avec les **FRANCAS 49**

BUT DE L'ACTIVITÉ

Créer un jeu où les enfants pourront associer les animaux et leurs empreintes.

INTÉRÊT PÉDAGOGIQUE

Sensibiliser les enfants aux animaux de la forêt.

À partir de 3 ans



À partir de 5



2 modules d'1h30



Dans une salle



MATÉRIEL

- Plastifieuse
- Feuilles pour plastifieuse
- Ciseaux
- Pâte adhésive

Retrouvez, avec les références indiquées, le matériel nécessaire à la réalisation de cet atelier sur notre site internet www.savoirsplus.fr

DÉROULEMENT

PRÉPARATION

Imprimer des grilles et imprimer des photos plastifiées d'animaux et leurs empreintes de pattes associées en plusieurs exemplaires (une vingtaine d'animaux et 5 exemplaires de chaque empreinte).

Module 1: Chaque enfant, ou équipe de 2, prend une grille. Chaque équipe pioche 4 animaux à placer sur sa grille.

Ensuite l'animateur propose 4 empreintes sur la table, les enfants ne peuvent pas les prendre mais juste les observer dans un premier temps : 1 minute d'observation afin de décider si une empreinte peut correspondre à un des animaux de sa grille. Ensuite, la rapidité opère et chaque équipe prend une empreinte pour un de ses animaux. L'animateur va alors dire si cela correspond ou pas et le jeu continue jusqu'au remplissage des grilles.

Module 2: Faites une balade dans la forêt voisine, avec les enfants, en observant attentivement le sol et en essayant de repérer les traces de passage des animaux vivant dans la forêt. Prendre des photos des empreintes trouvées, afin de les intégrer dans le tableau du 1^{er} module.



POUR ALLER PLUS LOIN

- **A qui est cette empreinte ?**, Janska Radka, Ed. Gerfaut, 9782351912348, **11,90€ TTC**
- **Le maxi-mémo photo**, J102382
- **Crottes et empreintes des mammifères sauvages**, Xavier Japiot, Maud Bihan, Ed. Rustica, 9782815315777, **13,50€ TTC**
- **Le loto sonore des animaux et de la nature**, J106435
- **A chacun son caca - Comment traquer les animaux par leurs crottes et leurs empreintes**, Meg Wellington, Ed. Delachaux et Niestlé, 9782603027127, **9,90€ TTC**



PIXELS CODÉS

UNIVERS SCIENTIFIQUE



Fiche proposée en partenariat avec les **FRANCAS 49**

BUT DE L'ACTIVITÉ

Créer un message codé à partir d'une grille de pixel art en utilisant que des «0» et des «1». Ce type de cryptage peut s'avérer très utile aussi bien pour préparer un «escapes game» qu'une chasse aux trésors.

INTÉRÊT PÉDAGOGIQUE

Activité débranchée initiant à la démarche numérique.

À partir de 7 ans



1 à 20 enfants



1h



Dans une salle
ou en extérieur



MATÉRIEL

- Feuilles à petits carreaux
- Feutres noirs

Retrouvez, avec les références indiquées, le matériel nécessaire à la réalisation de cet atelier sur notre site internet www.savoirsplus.fr

DÉROULEMENT

Dans un premier temps, se munir d'une feuille quadrillée, puis dessiner ses lettres, symboles ou pictogrammes à coder en n'utilisant que des «1» et des «0». Lorsque la case est noire, inscrire «1» et lorsque la case est blanche noter «0». Attention les lettres et/ou les chiffres doivent être de même largeur, car c'est cette largeur qui déterminera la clé de décryptage (voir schéma).

Dans un second temps, reporter les suites de «0» et «1» lettre par lettre dans une seule séquence ininterrompue sur une ou plusieurs lignes, selon le niveau de complexité voulue.

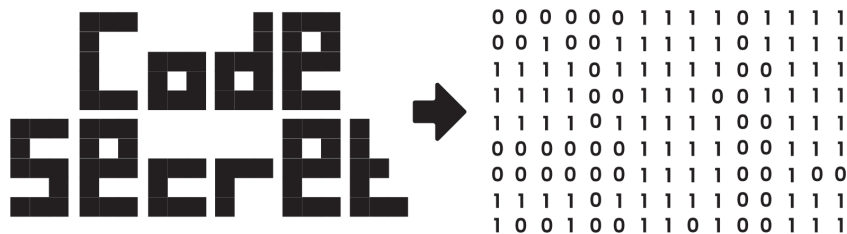
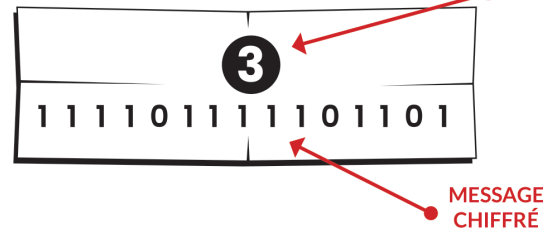
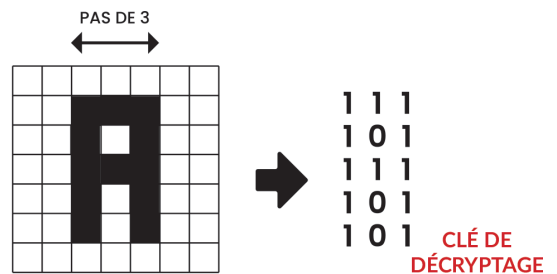

ASTUCES

Si vous souhaitez faciliter le décryptage, chaque ligne de «0» et de «1» doit correspondre à une lettre. Enfin n'oubliez pas de communiquer la clé de décryptage surtout pour les plus jeunes. Pour des experts ne communiquez pas la clé.

POUR ALLER PLUS LOIN

- **100 % Escape Games**, Rémi Chaurand, Bruno Muscat, Estocafich, Ed. Bayard Jeunesse, 9791036310416, **13,90€ TTC**
- **Les petites énigmes à tous les étages - Autour du monde**, Paul Martin, Camille Roy, Ed. Bayard Jeunesse, 9791036312434, **11,90€ TTC**
- **Enigmes à tous les étages 7 - Rendez-vous chez les dingos !**, Rémi Chaurand, Paul Martin, Christophe Nicolas, Ed. Bayard Jeunesse, 9791036314346, **11,90€ TTC**



12



LA CORDE DE DIJKSTRA

UNIVERS SCIENTIFIQUE



Fiche proposée en partenariat avec les **FRANCAS 49**

BUT DE L'ACTIVITÉ

Trouver le trajet le plus court qui passe par toutes les étapes d'un parcours. Pour se faire, les joueurs disposent d'une ficelle qu'ils doivent faire passer par tous les points. Celui qui utilisera le moins de longueur de ficelle gagnera la partie.

INTÉRÊT PÉDAGOGIQUE

Activité ludique initiant à la logique algorithmique.

À partir de 7 ans



4 enfants maximum par plateaux de jeu



30 minutes



Dans une salle ou à l'extérieur (grand format)



MATÉRIEL

- Ruban ou scotch coloré
- Ficelle de couleurs différentes

• Support perforé ou planche ou panneau de liège pions pour support.

Retrouvez, avec les références indiquées, le matériel nécessaire à la réalisation de cet atelier sur notre site internet www.savoirsplus.fr

DÉROULEMENT

PRÉPARATION

Avant toute chose, il faut une aire de jeu. Opter pour un support perforé ou une matière que l'on peut piquer et repiquer à loisirs. En extérieur, une cour avec des arbres fera une excellente aire de jeu.

Disposer aléatoirement les punaises, pions ou clous sur l'aire de jeu, ils constituent les étapes du parcours. Distribuer un bout de ficelle à chaque joueur. Le plus jeune commence. Il peut partir de n'importe quelle étape. Son objectif est de réaliser un parcours avec la ficelle et qu'il revienne au point de départ tout en prenant soin de passer par chaque étape du parcours. Celui qui trouve le chemin le plus court gagne. Chaque joueur joue une étape par tour. Il est interdit de revenir en arrière une fois qu'une station est jouée le choix est définitif. Plus les joueurs sont experts, plus il est possible de disposer de stations.

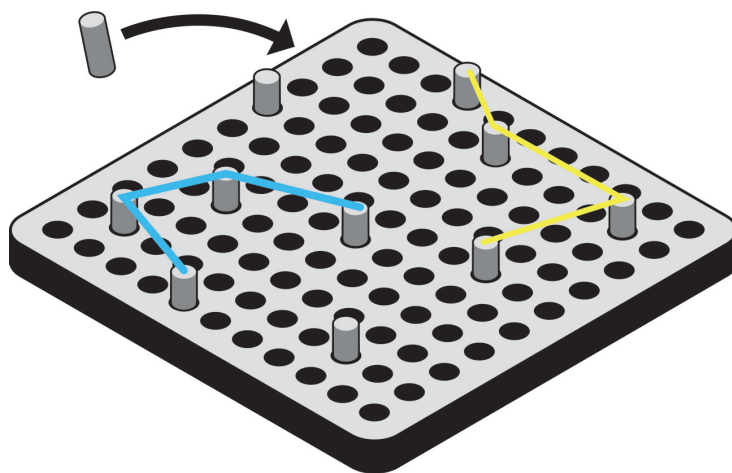

ASTUCES

Pour la version grandeur nature vous pouvez utiliser les poteaux et arbres qu'offre le lieu choisi. Vous pouvez diviser les joueurs en équipes, chaque équipe recevant une corde de couleur différente.

POUR ALLER PLUS LOIN

• Le métier à tisser Géoplan, 735309

• Le kit de 10 planches string art Orig'animals, 722590

• Les figures à tisser, J101125

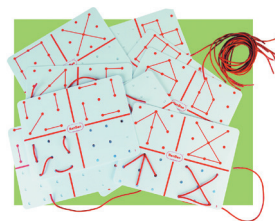
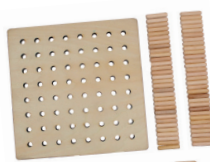

13



LA CHASSE AU WUMPUS

UNIVERS SCIENTIFIQUE



Fiche proposée en partenariat avec les **FRANCAS 49**

BUT DE L'ACTIVITÉ

Il s'agit de l'adaptation d'un jeu informatique programmé en langage BASIC par Gregory Yob en 1972. Il suffit de découvrir où se cache le Wumpus et de le capturer. Personne ne sait à quoi ressemble le Wumpus, c'est à vous de le décrire.

INTÉRÊT PÉDAGOGIQUE

Jeu coopératif initiant à la démarche algorithmique.

À partir de 7 ans



12 enfants maximum



1h



Dans une salle
ou en extérieur



MATÉRIEL

- Craies de trottoir (si extérieur)
- Craies
- Marqueurs effaçables
- Feuilles de couleurs
- Ruban adhésif
- Pions
- Tableau

Retrouvez, avec les références indiquées, le matériel nécessaire à la réalisation de cet atelier sur notre site internet www.savoirsplus.fr

DÉROULEMENT

Durant la partie, les joueurs vont devoir explorer un réseau de salles connectées entre elles par 2, 3 ou 4 portes, c'est l'aire de jeu (donjon). Un maître du jeu les guide dans leur quête au tour par tour. Pour capturer le Wumpus, ils disposent de 3 filets par joueur. Mais les règles du donjon sont implacables.

- Si le joueurs est dans la même pièce que le Wumpus, alors le Wumpus gagne la partie
- Si le Wumpus est dans une pièce contiguë, le joueur sent son odeur (nauséabonde ou surprenante)
- Le joueur ne peut effectuer qu'une action par tour. Soit il explore une pièce, soit il lance un filet.
- Le joueur peut uniquement lancer ses filets à travers les portes à conditions d'indiquer quelle porte il vise au maître du jeu.
- Si le joueur n'a plus de filet, il quitte la partie.

C'est le maître du jeu qui prépare son donjon (voir schéma). En début de partie, il place les joueurs sur l'aire de jeu, puis chaque joueur joue à tour de rôle en indiquant quelle action il fait. Quand un joueur pénètre dans une pièce, le maître du jeu décrit le nombre de portes, où elles sont et si une odeur est perceptible. Le donjon se dévoile au joueur au fur et à mesure.

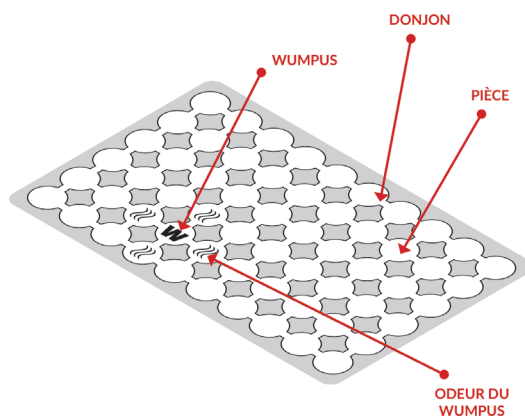

ASTUCES

- Ajoutez des trésors, des créatures, des oubliettes avec des énigmes à résoudre pour en sortir (courants d'air dans la pièce contiguë).
- Ajoutez toute une fabulation et faites participer les joueurs au moment où vous décrivez/ dessinez le Wumpus.

POUR ALLER PLUS LOIN

- Le set d'activités pour souris programmable, J157012
- Let's go code, J157028
- Le set d'activités Botley le robot de programmation, J157044





SUR UN NUAGE

UNIVERS LECTURE

la ligue de
l'enseignement
Fédération des Œuvres Laïques 49

Fiche proposée en partenariat avec la **FOL 49**

BUT DE L'ACTIVITÉ

*Découverte de la poésie à travers le slam.
Le slam est une forme de poésie scandée
librement, de manière rythmée.*

INTÉRÊT PÉDAGOGIQUE

*Sensibiliser l'enfant à la poésie. Apprendre à poser des
mots sur des émotions ou des sujets divers. Désacraliser
l'écriture et la lecture par le biais de petits jeux.*

De 8 à 12 ans



18 enfants maximum



1 module d'1h30



En intérieur
ou en extérieur



MATÉRIEL

- Feuilles blanches
- Stylos
- Feutres

Retrouvez, avec les références indiquées, le matériel nécessaire à la réalisation de cet atelier sur notre site internet www.savoirsplus.fr

DÉROULEMENT

PRÉPARATION

Faire écouter des textes de slam aux enfants.

L'acrostiche. Faire écrire leur prénom aux enfants et leur proposer d'écrire des phrases en lien avec leur personnalité.

Aborder la rime plate, croisée et embrassée. Sur le sujet « j'aime... je n'aime pas... ». Leur demander d'écrire une strophe de 4 vers.

Sur une feuille, regrouper tous les mots qui évoquent en eux la thématique « sur mon nuage ». Leur proposer de reprendre 2 mots se terminant par le même son, et d'écrire 4 vers.

Lecture à voix haute en extérieur pour leur apprendre à poser leur voix.



ASTUCES

Proposer une captation audio et effectuer un montage avec fond sonore. Illustrer son propre poème.

POUR ALLER PLUS LOIN

- **La poésie est un jeu d'enfant**, Maurice Careme, Bruno Gibert, Ed. Seuil Jeunesse, 9791023504804, **16,00€ TTC**
- **Jeux de slam - Atelier de poésie orale**, Camille Vorger, Dominique Abry, Katia Bouhoueva, Ed. Pug, 9782706122811, **10,90€ TTC**
- **J'apprends à rire avec les poètes**, Alain Serres, Françoise Rogier, Ed. Rue du monde, 9782355046483, **18,00€ TTC**



15



RÉALISER UNE BOITE À HISTOIRE

UNIVERS LECTURE



Fiche proposée en partenariat avec les **FRANCAS 49**

BUT DE L'ACTIVITÉ

Construire un petit théâtre décoré illustrant une fable choisie par les enfants.

INTÉRÊT PÉDAGOGIQUE

Stimuler l'imagination et l'envie de raconter des histoires.

À partir de 6 ans



À partir de 3



1h30



Salle avec coin lecture,
table et chaises



MATÉRIEL

- Feutres
- Peinture
- Colle
- Ciseaux
- Cutter
- Ficelle
- Pâte à modeler
- Pâte auto durcissante
- Feuilles

- Boîte à chaussure ou cartons.

Retrouvez, avec les références indiquées, le matériel nécessaire à la réalisation de cet atelier sur notre site internet www.savoirsplus.fr

DÉROULEMENT

PRÉPARATION

Trouver une fable que vous lirez aux enfants.

Choisir une fable à lire au groupe d'enfants. Une fois l'histoire lue, faire un point avec les enfants, pour vérifier qu'ils ont bien compris l'histoire et déterminer les héros, les lieux et l'histoire.

Une fois que tout cela est fait, choisir avec les enfants quels lieux de l'histoire ils vont représenter dans la/les boîte(s). Puis c'est parti pour les constructions des boîtes, des personnages, des objets, des décors... Les personnages sont réalisés en pâte à modeler, argile... avec des yeux mobiles. Une promenade peut être organisée fin de récupérer des éléments de la nature pour les décors, ou encore des objets.

Pendant que certains décorent les boîtes ou fabriquent des choses, il faut que quelqu'un écrive l'histoire sur des feuilles pour que l'on puisse les coller derrière la/les boîte(s), de façon à ce que le narrateur les ait sous les yeux.

Une fois tous les éléments réalisés, il faut assembler, coller et disposer ces éléments dans les boîtes.

ASTUCES

Au fur et à mesure, les enfants pourront raconter l'histoire sans même la lire, ils laisseront également place à leur imagination.

POUR ALLER PLUS LOIN

• **Les Fables de La Fontaine - Un livre-théâtre avec de magnifiques illustrations**, Elsa Mora, Ed. Auzou, 9782733872048, **24,95€ TTC**

• **Les Fables de La Fontaine**, Guillaume Plantevin, Julia Fröhlich, Elsa Mora, Ed. Auzou, 9782733837788, **55,00€ TTC**

• **Voyage au pays des Contes**, Alexandra Garibal, Camille Garoche, Ed. Casterman, 9782203162280, **15,90€ TTC**



16



LE FEUILLETON DES INCOS

UNIVERS LECTURE

Le feuilleton des Incos  Fiche proposée en partenariat avec les **Incorruptibles**

BUT DE L'ACTIVITÉ

Les enfants participent au processus d'écriture d'un texte par un auteur confirmé.

INTÉRÊT PÉDAGOGIQUE

Valoriser la relation entre l'auteur et le groupe de lecteurs.

À partir de 8 ans



À partir de 6 enfants



12 modules



Salle avec une connexion internet



MATÉRIEL

- *Rétroprojecteur*
- *Connexion internet*



Les lecteurs brestois du collège de La Fontaine Margot.

© Illustrations : Fred L. | photo : © D. R.

DÉROULEMENT

PRÉPARATION

Lecture des chapitres (de manière individuelle et/ou collective). Se renseigner sur l'auteur (biographie, bibliographie...). Les échanges entre l'auteur et le groupe de lecteurs se passent dans un espace personnel et sécurisé sur le site internet : www.lesincos.com

Module 1 : tous les quinze jours, l'auteur dépose un ou plusieurs chapitres qu'il vient d'écrire, sur le site internet des Incos. Les enfants prennent connaissance du texte. Ils discutent et échangent entre eux.

Module 2 : la semaine suivante, chaque groupe réagit au texte de l'auteur par le biais de 3 questions, commentaires ou suggestions, rédigés collectivement. L'animateur se connecte à l'espace de discussion nominatif et sécurisé et intègre la réponse du groupe à cet espace.

Module 3 : l'auteur répond alors à ces messages. Tout peut faire l'objet de débat

entre l'auteur et ses jeunes lecteurs : développement de l'intrigue, enrichissement des personnages, choix des mots et du style. L'auteur peut prendre en compte certaines suggestions et faire évoluer son texte mais il reste seul maître de son œuvre.

L'animateur réalise une petite vidéo témoignage du groupe de lecteurs sur le Feuilleton des Incos. Les modules 1, 2 et 3 se répètent plusieurs fois durant 12 semaines. Une fois le Feuilleton terminé, l'association offre un exemplaire de l'épreuve du texte à chaque groupe. Un concours d'écriture est organisé. Les Feuilletons sont susceptibles d'être publiés par un éditeur.



POUR ALLER PLUS LOIN

Avec les livres (Feuilletons publiés chez les éditeurs) :

Liste complète des livres du Feuilleton disponible sur www.lesincos.com

Pour participer, adhérez à l'association pour 30€/an. Un Feuilleton coûte 450€ par groupe.

Avec les témoignages des auteurs et des lecteurs :

<http://www.lesincos.com/feuilleton.html#temoignages>

Le Prix des Incorruptibles,
101 rue St Lazare, 75009 Paris
01 44 41 97 20
info@lesincos.com

17



LE PRIX DES INCOS

UNIVERS LECTURE

LES INCORRUPTIBLES
LE PREMIER PRIX LITTÉRAIRE DÉCERNÉ PAR LES JEUNES LECTEURS

Fiche proposée en partenariat avec les **Incorructibles**

BUT DE L'ACTIVITÉ

Les enfants lisent une sélection de livres (5 à 7 titres par niveau) et votent pour leur livre préféré.

INTÉRÊT PÉDAGOGIQUE

*Participer au plus grand prix littéraire jeunesse (501 091 enfants ont lu et voté pour leur livre préféré en 2019).
Susciter l'envie et le désir de lire des plus jeunes.*

À partir de 3 ans



À partir de 6 enfants



5 modules



Bibliothèque, centre de loisirs, classe



MATÉRIEL

- Animations gratuites (avec adhésion) : pistes de lectures, lexiques de mots difficiles, concours d'illustrations, quiz, carnets de lectures.
- Animations payantes (avec adhésion) : rencontres, correspondances avec les auteurs et/ou illustrateurs (selon disponibilités).



© Illustrations : Fred L. | photo : © D. R.

DÉROULEMENT

PRÉPARATION

Se rendre sur le site www.lesincos.com : grâce à l'adhésion à l'Association, bénéficiez d'animations à mettre en place autour des livres sélectionnés (pistes de lecture, lexiques de mots difficiles, concours d'illustrations, quiz, carnets de lectures) Des animations payantes (rencontres, correspondances avec les auteurs et/ou illustrateurs, selon disponibilités) sont également possibles. Ces deux types d'animations sont réservées aux adhérents.

Module 1 : lire les livres de la sélection avec les enfants, soit individuellement soit collectivement (Maternelle, CP, CE1, CE2-CM1 et CM2-6e).

Module 2 : atelier ludique : l'association propose des jeux autour de la sélection. Idéal pour s'amuser autour des livres !

Module 3 : atelier numérique : les enfants peuvent partager leurs avis de lecture sur le forum et échanger avec les autres participants. Les enfants peuvent participer aux quiz afin de tester leurs connaissances autour des livres de la sélection.

Module 4 : atelier arts plastiques : faire participer les enfants au concours d'illustrations (règlement disponible sur le site internet : www.lesincos.com).

Module 5 : atelier citoyen : chaque enfant vote pour son livre préféré. Vous pouvez organiser le vote dans les conditions réelles d'une élection démocratique (urne, isolements...). Vous pouvez également télécharger le kit de vote disponible sur le site.



POUR ALLER PLUS LOIN

Avec les livres :

Découvrez la sélection du 33^e Prix sur : www.lesincos.com

Pour participer, adhérez à l'association pour 30€/an*. Chaque sélection de livres coûte environ 65€ (tarifs préférentiels).

Plus d'informations sur le site : www.lesincos.com

Avec d'autres ressources :

Sur le site internet, rubrique Bibliothèque Incos : <http://www.lesincos.com/bibliotheque.html>

Mise en place d'une correspondance avec un auteur de la sélection. Pour plus de détails sur l'ensemble des activités proposées par Le Prix des Incos, rendez-vous sur le site : www.lesincos.com.

Le Prix des Incorruptibles, 101 rue St Lazare, 75009 Paris
01 44 41 97 20
info@lesincos.com

*Vous pouvez également commander des sélections de livres à tarifs préférentiels.

savoirsplus.fr

+ simple
+ pratique
+ complet



TOUTE L'ANNÉE, BÉNÉFICIEZ DE NOS **REMISES EN LIBRAIRIE** POUR VOTRE STRUCTURE

EN LIBRAIRIE **SCOLAIRE** ⁽¹⁾⁽²⁾⁽⁴⁾⁽⁵⁾

à partir de

20%

de remise toute l'année, dès le premier livre acheté

sur vos achats de manuels scolaires

EN LIBRAIRIE **NON SCOLAIRE ET JEUNESSE** ⁽¹⁾⁽³⁾⁽⁴⁾⁽⁵⁾

9%

de remise toute l'année, dès le premier livre acheté

sur vos achats de romans, documentaires, albums, dictionnaires...

Pour toute demande de renseignements, contactez-nous au

0 806 805 804 Service gratuit + prix appel



(1) Le prix du livre applicable est le prix unique du livre fixé par l'éditeur valide le jour de la facturation de votre commande. (2) Le prix du livre est établi dans le strict respect des textes applicables, en particulier il est conforme à la loi LANG 81 - 766 - du 10 août 1981. (3) La remise ne s'applique pas au matériel didactique (photofiches, fichiers photocopiables, CD / DVD, posters, frises, cartes ...) (4) Remise maximum autorisée sur les livres non scolaires (dictionnaires, littérature ...). Loi sur le livre de Juin 2003. (5) Hors produits à prix nets, librairie ou contenu numérique et matériel.

ACTIVITÉS CRÉATIVES

N°	Titre de la fiche	Thème	Fiche proposée par	Page
1	Carte Joyeuses Pâques	Pâques	Pébéo	46
2	Bracelet tressé en perles à repasser	Fête des mères	SavoirsPlus	47
3	Carte 3D «Mamie poule»	Fête des grands-mères	SavoirsPlus	48
4	Arc-en-ciel pompon !	Décoration	SavoirsPlus	49
5	Petites boîtes en cuir végétal	Objet	Ammi	50
6	Mouton brodé	Animaux	Folia	51
7	Tableaux nature	Nature	SavoirsPlus	52
8	Tableau à pois	Artistique	SavoirsPlus	53
9	Carte d'anniversaire	Anniversaire	SavoirsPlus	54
10	Serre-tête d'Halloween	Halloween	SavoirsPlus	55
11	Calendrier de l'Avent à gratter	Calendrier de l'Avent	SavoirsPlus	56
12	Rond de serviette	Noël	SavoirsPlus	57
13	Suspension de Noël en cuir végétal	Noël	SavoirsPlus	58
14	Petites maisons scandinaves	Noël	SavoirsPlus	59
15	La carte de vœux avec insert	Noël	UHU	60
16	Boule tête de renne	Noël	Ammi	61
17	Lettres lumineuses Noël	Noël	SavoirsPlus	62
18	Créer son œuvre Pop Art	Artistique	Maped	63
19	Porte-monnaie de voyage	Objet	Sodertex	64
20	Papillon	Animaux	Cléopâtre	65
21	Boîte arc-en-ciel	Fête des mères	Folia	66
22	Cadre initiale tissée	Décoration	SavoirsPlus	67

LÉGENDE



Niveau

-  facile
-  moyen
-  difficile

Temps

-  Env. 30 min
-  Env. 1h
-  Env. 1h30

Coût

-  peu élevé
-  moyen
-  assez élevé

01



CARTE JOYEUSES PÂQUES

Niveau



Temps



Âge

À partir
de 5 ans

Coût



Fiche réalisée par

pēbēo

PAS À PAS

MATÉRIEL

- Crayons Skrib gouache jaune, rose, bleu, or et noir
- Papier épais
- Ciseaux
- Colle en bâton
- Ruban de masquage
- Pinceau à réserve.



1

Télécharger et imprimer le gabarit. Découper la carte (10 x 15 cm) et évider la partie centrale de l'œuf. Dans le papier blanc à dessin, découper également une carte de 10 x 15 cm.



2

Sur le plan de travail, fixer la carte à l'aide de masking tape. Humidifier légèrement le papier à l'aide du pinceau à réserve. Dessiner avec les feutres Skrib. Plus on reste au même endroit en appuyant, plus la couleur est forte et inversement.



3

Laisser sécher. Lorsque le dessin est complètement sec, retirer les rubans de masquage. Coller la carte évidée sur la carte peinte.



4

Avec un feutre noir, dessiner des motifs sur l'œuf. Repasser le contour de l'œuf en noir. Ecrire Joyeuses Pâques!

ASTUCES

Téléchargez le gabarit nécessaire à la réalisation de cette fiche sur notre site internet, rubrique «Espace idées».

02

BRACELET TRESSÉ EN PERLES À REPASSER



Niveau



Temps



Âge

À partir
de 8 ans

Coût



Fiche réalisée par



PAS À PAS

MATÉRIEL

- Perles à repasser
- Fil mémoire bracelet
- Pince à bijoux
- Pince coupante



1 Couper 10 portions de fil mémoire à bracelet. Couper le dixième morceau en deux, de tailles égales. À chaque extrémité, réaliser des boucles grâce à la pince. Les boucles doivent être complètement fermées.



2 Enfiler les perles à repasser sur les 9 morceaux de fils mémoire. Ici, nous avons choisi trois couleurs : bleu, rose et blanc cassé. Au fur et à mesure, refermer chaque section en réalisant une boucle avec la pince à bijoux.



3 Prendre une section coupée en deux. Enfiler dans l'ordre : les trois bleus, puis les blancs et enfin les roses. Couper le fil mémoire à la bonne taille puis refermer à l'aide de la pince en réalisant une boucle.



4 Tresser les couleurs pour réaliser une natte. D'abord les bleus sur les blancs, puis les roses sur les bleus et ainsi de suite. Lorsqu'il n'est plus possible de tresser, prendre le second morceau de fil mémoire préparé en amont. Enfiler les 9 tiges et refermer comme à l'étape précédente.

ASTUCES

Retrouvez de nombreuses idées créatives sur notre blog www.blog.savoirsplus.fr !

03

CARTE 3D «MAMIE POULE»



Niveau



Temps



Âge

À partir
de 5 ans

Coût



Fiche réalisée par



PAS À PAS

MATÉRIEL

- Papier épais blanc
- Pistolet à colle
- Bâton de colle
- Décoration en bois en forme de poule
- Petite branche d'arbre

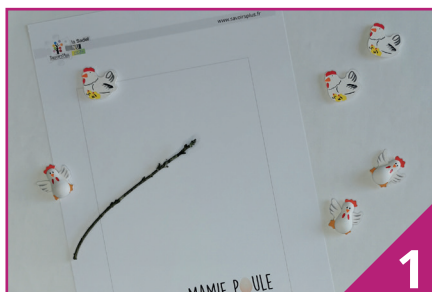

Télécharger et imprimer le gabarit sur un papier blanc épais adapté à l'impression jet d'encre ou laser.



Découper la carte en suivant les traits et la plier en deux.



Grâce au pistolet à colle, fixer la petite branche sur la carte, à peu près au centre de la page.



Coller les décorations en bois en forme de poules au dessus de la branche.

ASTUCES

Téléchargez le gabarit nécessaire à la réalisation de cette fiche sur notre site internet, rubrique «Espace idées».

04

ARC-EN-CIEL POMPON !



Niveau



Temps



Âge

À partir
de 5 ans

Coût



Fiche réalisée par



PAS À PAS

MATÉRIEL

- Carton
- Peinture acrylique de couleurs primaires
- Pinceaux
- Palette
- Crayon de bois
- Cutter
- Fils de coton
- Ciseaux

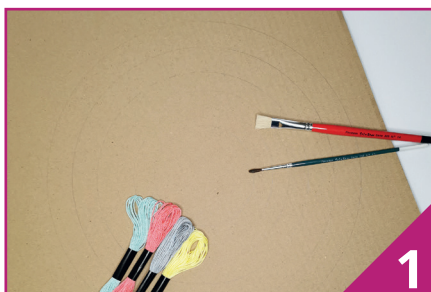

1

Sur une plaque de carton, tracer 5 cercles imbriqués du plus grand au plus petit. Avec un cutter, couper autour du tracé extérieur pour former un arc-en-ciel. Peindre 2 couches de peinture blanche sur toute la surface. Laisser sécher.



2

Choisir quatre couleurs de fil coton. Reproduire les 4 couleurs à la peinture en mélangeant les couleurs primaires. Ici, nous avons pris du gris, du rose, du turquoise et du jaune. Réaliser les quatre arcs de peinture sur le carton. Laisser sécher. Repasser une deuxième couche si cela paraît nécessaire.



3

Au pied de chaque arc, découper de petites encoches au cutter. Dans chaque couleur de fil choisis, découper deux fois 15 brins de 15 cm. Prendre un premier paquet de 15 brins. Le plier en deux (tout en veillant à garder le doigt au centre pour ne pas perdre le milieu) et insérer la boude dans l'encoche en carton sous la couleur correspondante.



4

Passer les extrémités des fils dans la boucle et serrer pour créer un pompon. Faire de même pour toutes les encoches. Egaliser la taille de tous les pompons. Percer un petit trou en haut de l'arc-en-ciel, bien centré. Insérer quelques fils de coton puis faire un nœud.

ASTUCES

Utiliser des ustensiles de cuisine pour réaliser les arcs de cercle (plat, assiette, bol, verre...).

05



PETITES BOITES EN CUIR VÉGÉTAL

Il est tellement facile de créer ces petites boites pour y ranger toutes les petites choses qui nous encombrant ...

Niveau



Temps



Âge

À partir
de 6 ans

Coût



Fiche réalisée par

Anami
Activités
Manuelles
Loisirs
Créatifs

PAS À PAS

MATÉRIEL

- Papier cuir végétal
- Cutter
- Tapis de coupe
- Règle
- Crayon
- Petite perforatrice
- Aiguille
- Corde fine

ASTUCES

Le papier cuir végétal est très solide et est particulièrement adapté à la création de boites. Augmentez les mesures pour obtenir des boites pouvant contenir des objets plus grands.



Dans le papier cuir végétal couper un rectangle de 27 x 30 cm. Recouper un petit cran de 1,25 cm sur les grands côtés de la boite. Marquer tous les plis pour faciliter le travail de montage par la suite. Vous obtenez la petite bande qui fera la jonction entre les petits côtés et les grands.



Sur la bande de jonction marquer un repère tous les 1 cm. Faire de même sur les petits côtés. Percer les trous à l'aide d'une perforatrice ou d'une grosse aiguille à coudre. Prendre la ficelle, faire un nœud puis la passer sur un des petits côtés de l'intérieur de la boite vers l'extérieur. Passer ensuite la cordelette sur la bande de jonction. Couper l'excédent de ficelle puis faire de même sur les trois autres côtés. Votre boite est prête !



Dans le papier cuir végétal découper un carré de 10 cm de côté. Dans les diagonales couper une ligne de 5 cm. Faire les découpes aux quatre coins comme pour faire un moulin à vent. Perforer quatre trous dans les coins de deux côtés opposés.

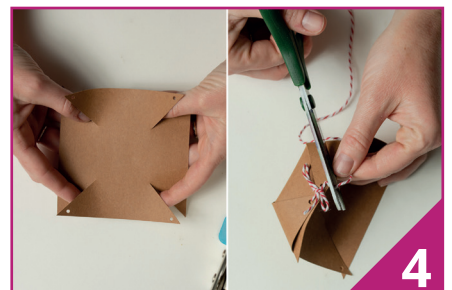

Passer la cordelette dans les trous des côtés opposés. Faire un nœud en resserrant les points. Faire de même de l'autre côté. Faire deux boucles et couper la ficelle.

06

MOUTON BRODÉ



Niveau



Temps



Âge

À partir
de 5 ans

Coût



Fiche réalisée par



PAS À PAS

MATÉRIEL

- Papier épais blanc
- Fil coton
- Aiguille
- Ciseaux

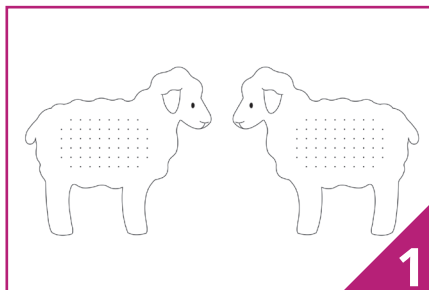

1

Télécharger et imprimer le gabarit sur notre site internet www.savoirsplus.fr, dans la rubrique Espace idées. Reporter le modèle sur le papier épais et découper le mouton.

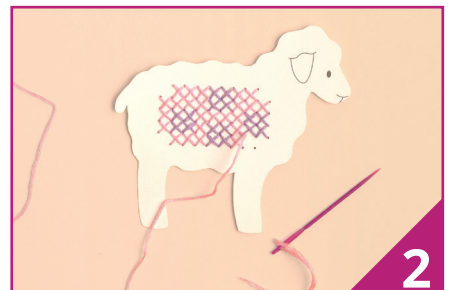

2

Percer les trous avec l'aiguille.

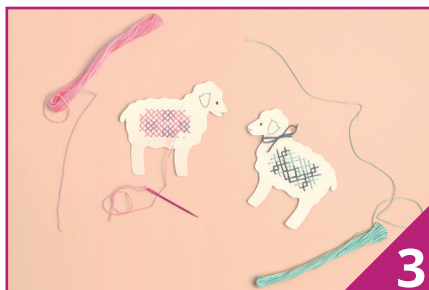

3

Avec le fil coton et l'aiguille, broder des motifs colorés sur le mouton.



4

Pour finir, il est également possible de nouer un petit fil autour du cou du mouton.

ASTUCES

Téléchargez le gabarit nécessaire à la réalisation de cette fiche sur notre site internet, rubrique «Espace idées».

07

TABLEAUX NATURE



Niveau



Temps



Âge

À partir
de 5 ans

Coût



Fiche réalisée par



PAS À PAS

MATÉRIEL

- Carton plume blanc
- Cutter
- Règle
- Crayon de bois
- Ruban adhésif double-face
- Presse-fleurs
- Colle en bâton
- Plat de couverture transparent
- Attaches de suspension



1

Au printemps, ramasser des fleurs et les mettre à sécher à plat dans un presse-fleur (de préférence des pétales de couleurs vives et assez grandes). Dans du carton plume blanc, découper deux morceaux de 21 x 29,7 cm (un fond et un avant, appelé passe-partout en encadrement). Sur l'avant, tracer un cadre à 5 cm du bord. Evider grâce à un cutter.



2

A l'arrière du passe-partout, fixer le plat de couverture transparent à l'aide de ruban adhésif.



3

Sur la plaque de fond, tracer un cadre à 5 cm du bord très peu prononcé. Il s'agit seulement de visualiser la zone visible. Disposer les pétales de fleurs séchées et les coller à l'aide d'un petit peu de colle en bâton.



4

Fixer la partie avant et arrière à l'aide de ruban adhésif. Veiller à ce qu'elles soient bien alignées. A l'arrière, repérer le centre et fixer une attache.

ASTUCES

Ces tableaux peuvent être réalisés avec des fleurs, des feuilles, des souvenirs de vacances, des photos...

08



TABLEAU À POIS

Niveau



Temps



Âge

À partir de 4 ans

Coût



Fiche réalisée par



PAS À PAS

MATÉRIEL

- Toile carrée
- Gommettes rondes de différentes tailles

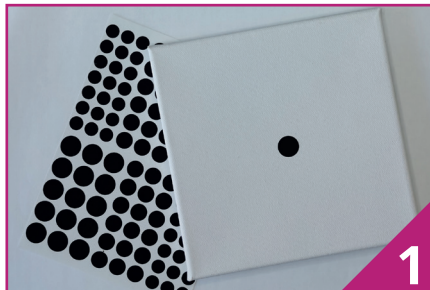

Au centre du tableau, coller une grosse gommette noire.

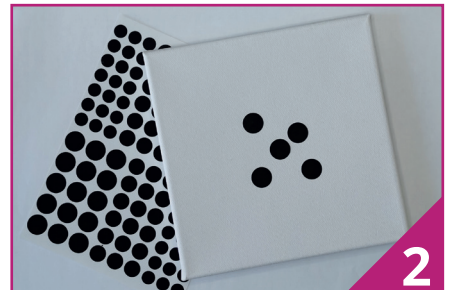

Entourer cette gommette en collant d'autres ronds de la même taille de manière aléatoire.

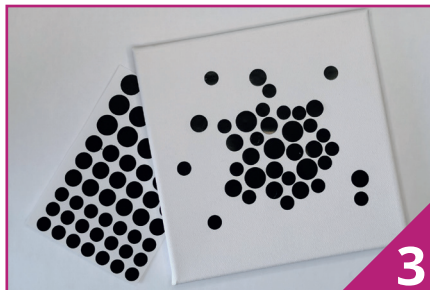

Ajouter des gommettes de tailles moyennes en s'étalant un peu plus de part d'autre du centre.

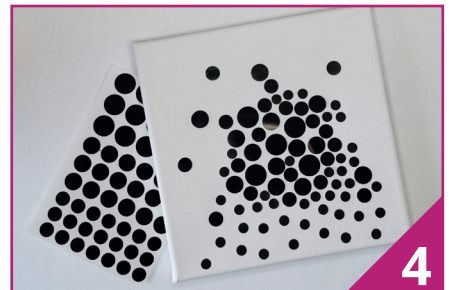

Finir par les gommettes rondes de la plus petite taille. Les disposer de plus en plus éloignées les unes des autres mais également pour combler les vides au centre du tableau.

ASTUCES

Vous pouvez varier les tableaux en utilisant d'autres couleurs, d'autres formes ou bien un autre façon de les disposer.

09



CARTE D'ANNIVERSAIRE

Niveau



Temps



Âge

À partir
de 5 ans

Coût



Fiche réalisée par



PAS À PAS

MATÉRIEL

- Papier kraft épais
- Papier décoré
- Colle baton
- Fil de coton
- Papier blanc épais
- Crayon de bois
- Ciseaux
- Règle
- Cutter

ASTUCES

Téléchargez le gabarit nécessaire à la réalisation de cette fiche sur notre site internet, rubrique «Espace idées».



1 Télécharger et imprimer le gabarit sur du papier blanc épais (bristol).



2 Découper la fenêtre «Polaroid» du gabarit. Découper une carte de 10 x 13 cm environ dans le papier kraft épais.



3 Découper les ballons du gabarit et les reporter sur 3 papiers décorés différents. Les découper. Couper 3 morceaux de fil coton de 5 cm environ.



4 Assembler les éléments en collant les ballons, les fils coton et la fenêtre sur la carte en kraft. Couper les fils qui dépassent. Il est possible d'ajouter un petit nœud en fil coton à la réunion des 3 fils.

10



SERRE-TÊTE D'HALLOWEEN

Niveau



Temps



Âge

À partir
de 7 ans

Coût



Fiche réalisée par



PAS À PAS

MATÉRIEL

- Yeux mobiles
- Colle pour caoutchouc mousse
- Caoutchouc mousse noir
- Ciseaux
- Pistolet à colle
- Serre-tête

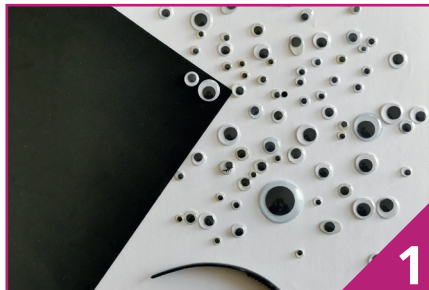

Couper un morceau de caoutchouc mousse de 15 x 6 cm environ.

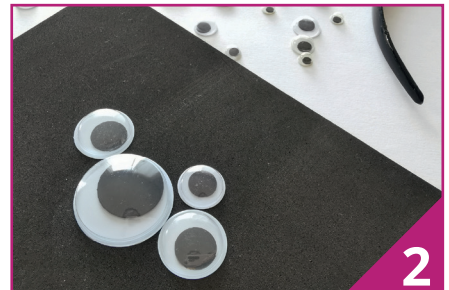

Coller les yeux mobiles en commençant par un plus gros au centre, puis des yeux de taille moyenne. Finir par coller des petits yeux pour combler les trous.

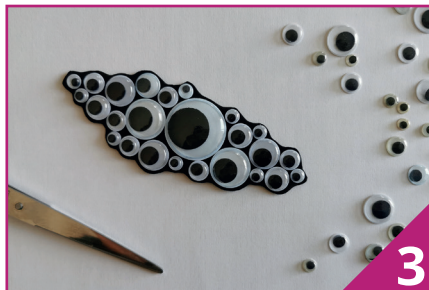

Couper le caoutchouc mousse autour des yeux mobiles.



Coller le caoutchouc mousse recouvert de yeux sur le serre-tête à l'aide du pistolet à colle.

ASTUCES

Retrouvez de nombreuses
idées créatives
sur notre blog
www.blog.savoirsplus.fr !

11



CALENDRIER DE L'AVENT À GRATTER

Niveau



Temps



Âge

À partir
de 7 ans

Coût



Fiche réalisée par



PAS À PAS

MATÉRIEL

- Carton plume blanc 50 x 65 cm
- Papier décoré
- Gommettes rondes Ø33 mm
- Gommettes à gratter
- Ruban adhésif double-face
- Ruban Washi
- Attache de suspension
- Feutre noir
- Colle
- Ciseaux
- Règle
- Crayon de bois
- Chiffres de 1 à 24

ASTUCES

Ce calendrier peut être réalisé avec des bisous, des activités, des lectures...



Dans le papier épais décoré, découper 24 cartes de 8 x 11 cm de côté. Il est possible de réaliser des angles arrondis grâce à une perforatrice.



Sur les gommettes rondes, inscrire 24 «bisous». Exemples : bisou tout doux, bisou qui pique, bisou papillon, bisou pouet, bisou d'éléphant...



Sur chaque carte, disposer la gommette ronde puis la gommette à gratter au-dessus. Coller le chiffre. Enfin, décorer avec du ruban washi.



Sur la plaque de carton mousse, disposer les cartes et les fixer à l'aide de ruban adhésif double-face. En haut à gauche, inscrire la phrase «Bientôt Noël!».

12



ROND DE SERVIETTE

Niveau



Temps



Âge

À partir
de 7 ans

Coût



Fiche réalisée par



PAS À PAS

MATÉRIEL

- Perles en bois
- Fil mémoire bracelet
- Rouleau en cuir végétal
- Pince à bijoux
- Ciseaux
- Feutre noir
- Pince coupante
- Perforatrice à cuir



1

Couper un tour de fil mémoire à bracelet avec la pince coupante. Avec la pince à bijoux, créer une petite boucle à l'une des extrémités.



2

Enfiler les perles en bois de manière aléatoire jusqu'à la moitié du fil mémoire.



3

Couper un morceau de rouleau en cuir végétal d'environ 5 cm. D'un côté, réaliser deux petits trous avec une pince à cuir. De l'autre côté, découper un triangle de manière à former un petit fanion. À l'aide d'un feutre noir, inscrire le prénom. Insérer la bandelette de cuir sur le fil mémoire en faisant passer la tige dans les deux petits trous percés précédemment.



4

Enfiler des perles en bois sur la seconde moitié du fil mémoire. À quelques millimètres du bout, réaliser une boucle ouverte avec la pince à bijoux. Emboîter les boucles l'une dans l'autre puis refermer la dernière.

ASTUCES

Retrouvez de nombreuses
idées créatives
sur notre blog
www.blog.savoirsplus.fr !

13



SUSPENSION DE NOËL EN CUIR VÉGÉTAL

Niveau



Temps



Âge

À partir
de 5 ans

Coût



Fiche réalisée par



PAS À PAS

MATÉRIEL

- Rouleau de cuir végétal
- Ciseaux
- Règle
- Attaches-parisiennes
- Fil doré
- Perforatrice à cuir

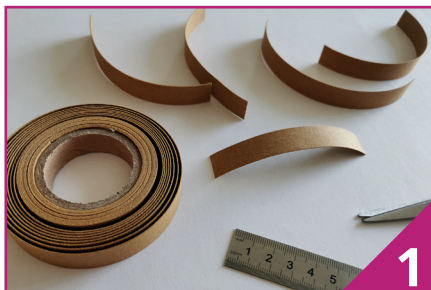

Couper 5 bandes de rouleau en cuir végétal dans les mesures suivantes : 1 bande de 10 cm, 2 bandes de 12 cm et 2 bandes de 15 cm.



Percer en haut et en bas des bandes (à environ 1cm du bord) un petit trou avec la perforatrice à cuir.



Assembler les bandes dans cet ordre : grande, moyenne, petite, moyenne et grande. Aligner les trous d'un côté et insérer une attache-parisienne. Aligner les trous de l'autre côté en formant l'arrondi de la boule et insérer la seconde attache-parisienne.



Couper un morceau de fil doré. Le nouer autour d'une des attache-parisiennes. Terminer par faire un petit nœud à l'autre extrémité. La boule de Noël en cuir végétal est prête à décorer le sapin !

ASTUCES

Retrouvez de nombreuses idées créatives sur notre blog www.blog.savoirsplus.fr !

14



PETITES MAISONS SCANDINAVES

Niveau



Temps



Âge

À partir
de 4 ans

Coût



Fiche réalisée par



PAS À PAS

MATÉRIEL

- Perles à repasser
- Plaque carrée pour perles à repasser
- Fil de coton
- Ciseaux
- Papier cuisson
- Fer à repasser



1

Télécharger et imprimer le gabarit sur notre site internet www.savoirsplus.fr, dans la rubrique Espace idées.



2

Sur la plaque carrée, reproduire le modèle de la maison avec des perles à repasser. Les coloris peuvent varier à l'infini !



3

Placer un morceau de papier cuisson sur la totalité des perles. Avec l'aide d'un adulte, repasser les perles à température moyenne, sans vapeur. Laisser refroidir.



4

Retirer la maison de la plaque. Insérer dans la perle la plus haute un fil de coton, puis fermer avec un nœud.

ASTUCES

Téléchargez le gabarit nécessaire à la réalisation de cette fiche sur notre site internet, rubrique «Espace idées».

15



LA CARTE DE VŒUX AVEC INSERT

Donnez du relief aux fêtes de fin d'année avec cette carte de vœux avec insert très originale imaginée par Héléne du blog La Tête dans les Idées.

Niveau



Temps



Âge

À partir de 7 ans

Coût



Fiche réalisée par



PAS À PAS

MATÉRIEL

- Colle
- Pâte adhésive
- Papiers colorés
- Pochette plastique
- Marqueur blanc
- Paire de ciseaux
- Perforatrice



1

Découper la forme de la cloche dans du papier. Dans la pochette plastique, découper la même forme en gardant une marge d'un bon centimètre autour.



2

Découper les décors en papier : assembler la maison à l'aide de la colle UHU Collage 3 en 1 et la végétation qui peut être rehaussée de quelques traits au feutre. Faire le montage à la colle UHU Collage 3 en 1 en commençant par les arbres de l'arrière-plan, la maison, puis le sol.



3

Déposer le plastique sur le globe, créneler le contour du plastique excédent tous les 1,5 cm environ pour créer de petites languettes. Déposer des pastilles adhésives UHU Patafix au dos de l'ouvrage afin de replier les languettes. Avant de fermer le globe, découper des confettis de papier et les glisser dedans !



4

Découper et fixer le socle du globe à l'aide de UHU Patafix sur lequel un message au feutre de peinture blanc pourra être inscrit. La carte est désormais prête à être envoyée !

ASTUCES

Retrouvez de nombreuses idées créatives sur notre blog www.blog.savoirsplus.fr !

16



BOULE TÊTE DE RENNE

Et si cette année nous fabriquons nous-même une boule pour décorer le sapin de Noël ? Il suffit d'un peu de peinture et de branches pour réaliser ce renne en un clin d'œil !

Niveau



Temps



Âge

À partir
de 8 ans

Coût



Fiche réalisée par

Amami
Activités
Manuelles
Loisirs
Créatifs

PAS À PAS

MATÉRIEL

- Boule en carton
- Pistolet à colle
- Colle textile
- Peinture acrylique marron, blanche et noire
- Feutrine marron foncé et beige
- Feutre noir
- Pinceaux
- Branches



1

Au crayon dessiner les différents contours du renne. Il faut une partie claire au niveau du museau et une partie plus sombre sur le reste de la tête. Commencer par peindre la partie la plus claire puis laisser sécher. Passer ensuite à la mise en peinture de la partie marron. Utiliser un pinceau assez fin pour pouvoir peindre en détail. Utiliser un pinceau plus épais pour peindre plus rapidement l'arrière de la tête du renne.



2

Dessiner les yeux et le nez au feutre laisser sécher. Ajouter une touche de blanc pour apporter de la lumière dans les yeux du renne et sur le bout du nez.



3

Dans la feutrine marron et beige découper les oreilles. Coller l'intérieur de l'oreille sur l'extérieur avec la colle à textile. Ne pas mettre trop de colle pour que celle-ci ne traverse pas la feutrine. Laisser sécher.



4

Mettre une pointe de colle dans le bas de l'oreille puis pincer la base pour lui donner du volume. Au besoin mettre une pince à linge le temps que la colle sèche. Coller les oreilles et les bois au pistolet à colle et voilà le renne est terminé.

ASTUCES

Retrouvez de nombreuses idées créatives sur notre blog www.blog.savoirsplus.fr !

17



LETTRES LUMINEUSES NOËL

Niveau



Temps



Âge

À partir
de 8 ans

Coût



Fiche réalisée par



PAS À PAS

MATÉRIEL

- Lettres en carton N, O, E et L
- Pistolet à colle
- Laine blanche
- Ciseaux
- Papier calque 24 x 32 cm
- Ruban adhésif
- Cotillons blancs Ø25 mm
- Ouate de rembourrage
- Cutter
- Pompons blancs de différentes tailles
- Guirlande lumineuse 30 LED

ASTUCES

Retrouvez de nombreuses idées créatives sur notre blog www.blog.savoirsplus.fr !



Trouer à l'aide d'une perceuse l'arrière des lettres en carton (étape réalisée par un adulte). Le diamètre doit correspondre à celui des ampoules LED. Ici, nous avons réparti les 30 LED de cette manière : 7 sur le N, 6 sur le O, 10 sur le E et 7 sur le L. Le L est entouré de laine blanche. Apposer une goutte de colle au pistolet à une extrémité et fixer le brin de laine. Entourer la laine autour de la lettre en encollant l'arrière de la lettre au fur et à mesure. Avancer d'un centimètre à la fois car sinon la colle sèche et la laine ne collera plus.



Le L est rempli de boules de cotillons en cellulose. Insérer les LED dans les 7 trous prépercés. Prendre une boule de cotillons et accentuer le trou qui se trouve à l'arrière. Apposer de la colle au pistolet autour du trou. Enfoncer la LED dans la boule de cotillon et appuyer pour la fixer au fond de la lettre en carton. Faire de même avec toutes les autres ampoules.

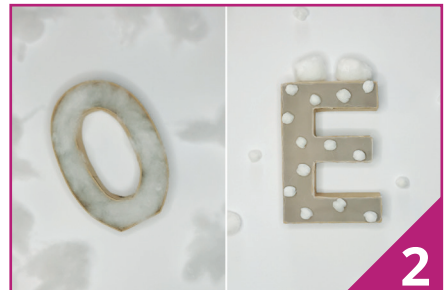

Le O est rempli de ouate de rembourrage. Poser des points de colle au pistolet au fond de la lettre en évitant les trous. Remplir de ouate de rembourrage et appuyer pour qu'elle se fixe à la colle. Le E est composé de calque et de pompons. Encoller les bords de lettre avec le pistolet à colle. Appliquer le E sur une feuille de calque. Une fois la colle sèche, retirer l'excédent de calque autour de la lettre à l'aide d'un cutter. Sur le calque, coller des petits pompons blancs sans trop appuyer pour ne pas perforer le calque. Au dessus de la lettre E, coller deux gros pompons blancs pour réaliser le tréma.



Insérer toutes les LED dans les lettres restantes. Attention, il faut finir dans un coin de la lettre pour pouvoir commencer dans le coin de la lettre suivante. A l'arrière, fixer les fils de la guirlande avec du ruban adhésif de manière à ce qu'ils ne soient plus visibles.

18



CRÉER SON ŒUVRE POP ART

Avec cette activité créative, les enfants dessinent puis colorient leur propre œuvre d'art de style « Pop Art ». Une façon originale de décorer et mettre de la couleur dans la chambre !

Niveau



Temps



Âge

À partir
de 8 ans

Coût



Fiche réalisée par



PAS À PAS

MATÉRIEL

- Feuilles blanches
- Papier coloré
- Normographe
- Crayon de bois
- Règle
- Ciseaux
- Feutres



Télécharger et imprimer le gabarit hippocampe sur notre site internet, rubrique «Espace Idées». Découper le contour en prenant soin de garder le contour noir. Coller la forme sur un papier de couleur. Repasser le contour au feutre noir.

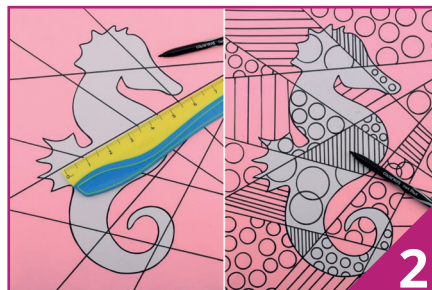

À l'aide d'une règle, tracer quatre lignes diagonales au feutre noir dans un sens, puis quatre lignes diagonales dans l'autre sens. Pour obtenir l'effet Pop-Art, il faut que les lignes aillent dans tous les sens. À l'aide d'un compas, remplir certains espaces de cercles de différentes tailles. Utiliser une règle pour remplir les espaces restants avec des lignes verticales et horizontales.



Choisir un feutre de couleur et colorier certains espaces. Prendre une autre couleur et colorier d'autres parties. Continuer comme cela.



C'est terminé ! En quelques coups de crayons, vous obtenez une œuvre Pop-Art ! En bonus, réalisez le même dessin en miroir pour obtenir un tableau complet !

ASTUCES

Téléchargez le gabarit nécessaire à la réalisation de cette fiche sur notre site internet, rubrique «Espace idées».

19

PORTE-MONNAIE DE VOYAGE



Niveau



Temps



Âge

À partir de 5 ans

Coût



Fiche réalisée par

SODERTEX
ARTS - HOBBIES & ADAPTS

PAS À PAS

MATÉRIEL

- Pochette en tissu
- Décalcomanie textile
- Ciseaux
- Bâtonnet en bois



1 Choisir un animal sur la planche de décalcomanies textile. Se munir du porte-monnaie en coton.



2 Découper l'animal sélectionné, décoller l'opercule blanc au verso et le positionner sur le support en coton.



3 Frotter l'intégralité de la surface de l'animal à l'aide du bâtonnet en bois. Retirer le fil plastique.



4 Le porte-monnaie est prêt !

ASTUCES

Retrouvez de nombreuses idées créatives sur notre blog www.blog.savoirsplus.fr !

20

PAPILLON



Niveau



Temps



Âge

À partir
de 5 ans

Coût



Fiche réalisée par



PAS À PAS

MATÉRIEL

- Papier blanc pour imprimante
- Règle
- Crayon de bois
- Papier coloré
- Ciseaux
- Colle
- Pistolet à colle
- Paillettes
- Fil chenille



1

Télécharger et imprimer le gabarit du papillon sur notre site internet savoirsplus.fr, rubrique «Espace idées». À l'aide d'une règle et d'un crayon à papier, tracer des lignes verticales à l'intérieur des ailes, de façon symétrique.



2

Découper plusieurs bandes de papier coloré. Confectionner les ailes en fixant les deux extrémités de chaque bande avec un point de colle.



3

Remplir chaque ligne verticale avec une même couleur. Décorer l'abdomen du papillon avec des paillettes.

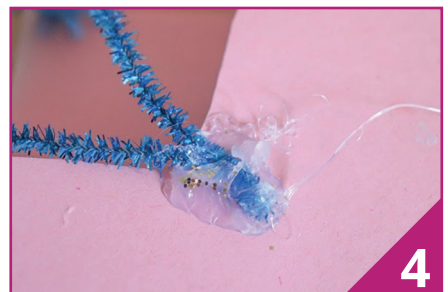

4

Créer les antennes à l'aide de fil chenille et de deux pompons. Les fixer au sommet du papillon avec de la colle en pistolet. Découper tout autour.

ASTUCES

Téléchargez le gabarit nécessaire à la réalisation de cette fiche sur notre site internet, rubrique «Espace idées».

21

BOÎTE ARC-EN-CIEL



Niveau



Temps



Âge

À partir
de 5 ans

Coût



Fiche réalisée par



PAS À PAS

MATÉRIEL

- Papier épais de couleurs
- Boîte en carton ronde
- Colle en bâton
- Feutre noir
- Ciseaux



1

Télécharger et imprimer le gabarit. Le transférer sur les papiers de couleurs et découper les pièces.



2

Coller les parties de l'arc-en-ciel ensemble. Coller les nuages aux extrémités de l'arc-en-ciel.



3

Inscrire au feutre noir un message sur l'arc-en-ciel. Plier l'arc-en-ciel huit fois à intervalles réguliers, dans un sens puis dans l'autre, pour qu'il zigzague.



4

Coller un côté à l'intérieur de la boîte et l'autre à l'intérieur du couvercle.

ASTUCES

Téléchargez le gabarit nécessaire à la réalisation de cette fiche sur notre site internet, rubrique «Espace idées».

22



CADRE INITIALE TISSÉE

Niveau



Temps



Âge

À partir
de 5 ans

Coût



Fiche réalisée par



PAS À PAS

MATÉRIEL

- Toile carrée
- Crayon de bois
- Règle
- Aiguille
- Fil de coton

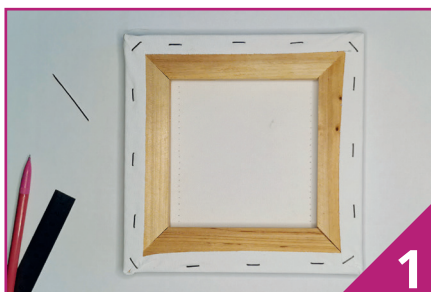

1
A l'arrière de la toile, tracer deux lignes en haut et en bas à environ 1 centimètre du châssis. Faire une marque tous les 0,5 cm sur ces lignes. Pré-percer sur chaque point grâce à l'aiguille.

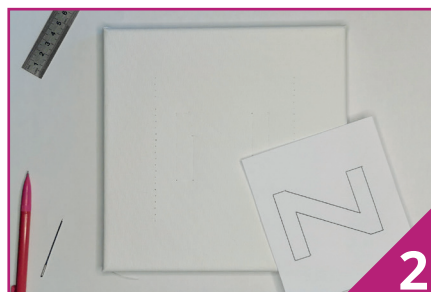

2
Télécharger et imprimer les lettres de l'alphabet sur notre site internet www.savoirsplus.fr, rubrique «Espace idées». Reporter légèrement la lettre choisie sur l'endroit du châssis.



3
Avec une règle, marquer et pré-percer avec l'aiguille les endroits où l'on rencontre la lettre.

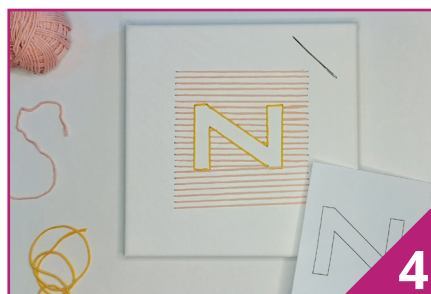

4
Commencer à tisser la lettre en partant de la gauche. Continuer à tisser tout en évitant les zones de la lettre. Enfin, repasser le contour de la lettre avec un fil de coton d'une couleur différente pour la mettre en valeur.

ASTUCES

Téléchargez le gabarit nécessaire à la réalisation de cette fiche sur notre site internet, rubrique «Espace idées».

SÉLECTION LIBRAIRIE

Retrouvez tous les livres de cette sélection, et beaucoup d'autres, sur notre site internet www.savoirsplus.fr

Thème	Page
Loisirs créatifs	69
Dessin	71
Bande dessinée	71
Cuisine	72
Inspiration Montessori	73
Relaxation	73
Activités nature	74
Sciences	74
Développement durable	75



TOUTE L'ANNÉE, BÉNÉFICIEZ DE NOS **REMISES EN LIBRAIRIE** POUR VOTRE STRUCTURE

EN LIBRAIRIE **SCOLAIRE** ⁽¹⁾⁽²⁾⁽⁴⁾⁽⁵⁾

à partir de

20%

de remise toute l'année, dès le premier livre acheté

sur vos achats de manuels scolaires

EN LIBRAIRIE **NON SCOLAIRE ET JEUNESSE** ⁽¹⁾⁽³⁾⁽⁴⁾⁽⁵⁾

9%

de remise toute l'année, dès le premier livre acheté

sur vos achats de romans, documentaires, albums, dictionnaires...

Pour toute demande de renseignements, contactez-nous au

0 806 805 804 Service gratuit + prix appel

(1) Le prix du livre applicable est le prix unique du livre fixé par l'éditeur valide le jour de la facturation de votre commande. (2) Le prix du livre est établi dans le strict respect des textes applicables, en particulier il est conforme à la loi LANG 81 - 766 - du 10 août 1981. (3) La remise ne s'applique pas au matériel didactique (photofiches, fichiers photocopiables, CD / DVD, posters, frises, cartes ...) (4) Remise maximum autorisée sur les livres non scolaires (dictionnaires, littérature ...). Loi sur le livre de Juin 2003. (5) Hors produits à prix nets, librairie ou contenu numérique et matériel.



Mes super après-midi créatifs

5 ANS ET + 144 PAGES

2020 / Ed. Mango / Aut. Collectif

Tu trouveras dans ce livre une multitude d'activités et d'idées originales pour passer de super après-midi créatifs et récréatifs ! Tu pourras réaliser de jolis objets et toutes sortes de créations avec de la peinture, du papier, de la laine, de l'argile... des matériaux de récupération ou des éléments ramassés dans la nature. Toutes les activités sont conçues par des créateurs et des artistes, elles sont simples à réaliser grâce aux explications en pas à pas photo et assorties de multiples variantes pour donner plein d'idées.

Une approche nouvelle et moderne, graphique et dynamique des loisirs créatifs pour les enfants dès 5 ans.

1 Ref. 9782317025495

19,50€ TTC soit 18,48€ HT

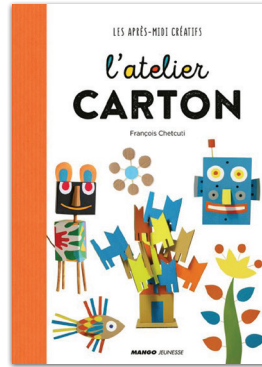

L'atelier carton

5 ANS ET + 64 PAGES

2020 / Ed. Mango / Aut. François Chetcuti

Huit ateliers de bricolage pour réaliser des objets et des jeux tout en carton recyclé. Dans son atelier en Picardie, François a conçu des objets de déco, des drôles d'animaux, des jeux... simples à réaliser et expliqués en quelques étapes. Chaque bricolage en carton est assorti de multiples variantes pour donner plein d'autres idées. Un ouvrage innovant pour des après-midi créatifs dès 5 ans !

2 Ref. 9782317022623 11,95€ TTC soit 11,33€ HT

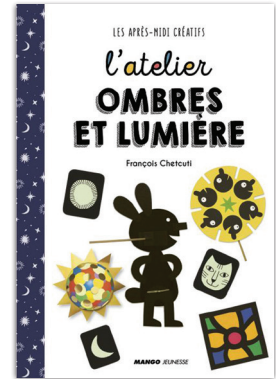

L'atelier des ombres et lumière

7 ANS ET + 64 PAGES

2020 / Ed. Mango / Aut. François Chetcuti

Huit ateliers de bricolage, pour réaliser des objets qui jouent avec la lumière. Dans son atelier en Picardie, François a conçu des objets, des instruments, des jeux... simples à réaliser et expliqués en quelques étapes. Chaque bricolage est assorti de multiples variantes pour jouer avec les ombres et la lumière. Un ouvrage innovant pour des après-midi créatifs dès 7 ans.

3 Ref. 9782317025587 11,95€ TTC soit 11,33€ HT

Cette nouvelle collection « Les P'tits Creazens » a pour but de proposer aux enfants un moment de « pause » autour d'une activité de création, d'imagination, de transformation afin de les inviter à se centrer et partager un moment avec l'adulte accompagnant. La collection insiste sur l'aspect « récup' » du matériel, en conseillant de récupérer des papiers à droite à gauche par exemple ou de créer soi-même des papiers colorés pour faire les différents projets.



Coup de cœur SavoirsPlus!

DIY récup'

5 ANS ET + 64 PAGES

2021 / Ed. Créapassions / Aut. Gaël Le Neillon, Estelle Guihard

4 Ref. 9782814105744

13,90€ TTC soit 13,18€ HT

Tampons à 4 mains

5 ANS ET + 64 PAGES

2019 / Ed. Créapassions / Aut. Gaël Le Neillon, Estelle Guihard

5 Ref. 9782814105515

13,90€ TTC soit 13,18€ HT

Papiers découpés

5 ANS ET + 64 PAGES

2019 / Ed. Créapassions / Aut. Gaël Le Neillon, Estelle Guihard

6 Ref. 9782814105508

13,90€ TTC soit 13,18€ HT





Simplissime - 100 activités zéro ennui

6 ANS ET + 208 PAGES

2019 / Ed. Hachette / Aut. Joséphine Lacasse, Solenne et Thomas

Découvre, dans ce nouveau Simplissime, différentes d'activités à faire à la maison ou à l'extérieur en utilisant des objets du quotidien et donc sans rien avoir à acheter ! Nous proposons 100 manières de ne plus s'ennuyer avec des activités manuelles, de la cuisine, des jeux, des activités en plein air, des loisirs créatifs, etc.

1 Ref. 9782017089704

14,95€ TTC soit 14,17€ HT

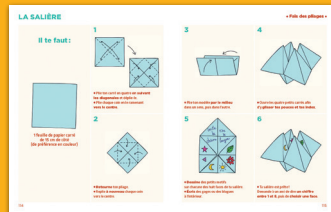
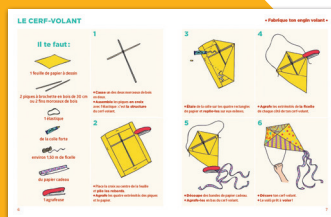

365 activités sans écran

6 ANS ET + 368 PAGES

2020 / Ed. Fleurus / Aut. Collectif

Tu aimes bouger, découvrir des phénomènes surprenants, créer des objets ou inventer de super jeux, mais tu ne sais pas toujours quoi faire ni comment ? Avant de te rabattre sur ta console ou ton smartphone, ouvre ce livre ! Tu y trouveras des centaines d'expériences, de jeux, de choses à construire ou à observer autour de toi : essayer le yoga, fabriquer un sifflet en bois, créer des tickets à gratter ou de belles cartes de vœux, jouer à la chaîne des mots, organiser une chasse au trésor nature ou encore parcourir un musée pour une mission détective... Ta maison regorge de ressources cachées pour les jours de pluie, et à la campagne comme à la ville, tout est possible !

2 Ref. 9782215170488

14,95€ TTC soit 14,17€ HT

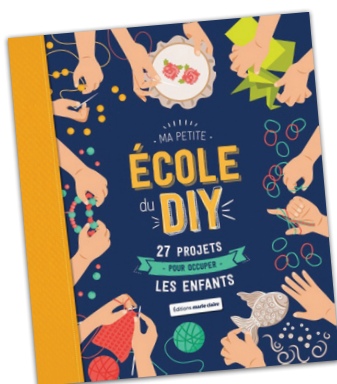

Ma petite école du DIY

6 ANS ET + 159 PAGES

2021 / Ed. Marie-Claire / Aut. Collectif

Voilà 40 créations de Marie Claire Idées pour développer la créativité et l'autonomie des enfants. Les explications sont claires et détaillées avec des illustrations pour qu'ils puissent suivre eux-mêmes les étapes de réalisation de leurs nouveaux chefs-d'œuvre.

3 Ref. 9791032305836

19,90€ TTC soit 18,86€ HT

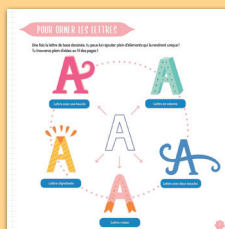
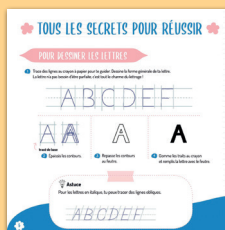

J'écris de jolis messages

7 ANS ET + 80 PAGES

2020 / Ed. Fleurus / Aut. Sandrine Monnier

Le lettrage ou lettering n'est pas réservé qu'aux adultes ! En effet, il n'est pas nécessaire d'être calligraphe ou de bien savoir écrire pour apprendre à dessiner des lettres amusantes et s'initier à la composition de messages originaux. Grâce à ce livre, enfants et ados trouveront une foule d'idées et de conseils, pleins de modèles d'alphabets trop mignons, des motifs, des cadres ornés ou encore des bannières, autour de nombreuses thématiques dans l'air du temps : chats, cœurs, arcs-en-ciel, gourmandises, street art, animaux et végétation tropicale...

4 Ref. 9782215174103

10,00€ TTC soit 9,48€ HT

DESSIN ET BANDE DESSINÉE

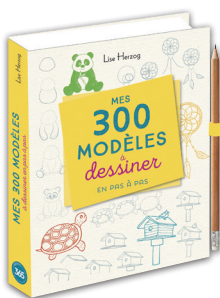

Mes 300 modèles à dessiner

7 ANS ET + 448 PAGES

2020 / Ed. 365 Jeunesse / Aut. Lise Herzog

Mes 300 modèles à dessiner en pas à pas : un ouvrage grand format qui permet aux enfants d'apprendre à dessiner leurs modèles préférés ! Le dessin, ce n'est pas si compliqué ! Grâce au talent de Lise Herzog, experte dans l'art de décomposer les formes, dessiner des animaux, des fleurs, des objets du quotidien et les choses qui nous entourent devient simple comme bonjour !

1 Ref. 9782377617289

14,95€ TTC soit 14,17€ HT

L'EXPO IDEALE!
Avec Hervé Tullet

Coup de cœur SavoirsPlus!



L'expo idéale coffret

4 ANS ET + 128 PAGES

2020 / Ed. Bayard Jeunesse / Aut. Hervé Tullet

Hervé Tullet, artiste aux créations ludiques et désinhibées, invite petits et grands à débrider leur créativité ! Il propose 14 ateliers d'art pour monter, seul ou à plusieurs, sa propre exposition idéale dans une classe, une chambre d'enfant ou même une boîte à chaussures ! Le coffret contient : 64 feuilles de motifs déjà dessinés, 6 feuilles de papiers variés, 1 livret d'instructions détaillées pour 14 ateliers de création, 1 catalogue inspirant d'expos idéales réalisées partout dans le monde. Grâce à des techniques basiques, les enfants pourront, seul ou à plusieurs, aiguïser leur regard et transformer de simples dessins en œuvres d'art. Ils pourront ensuite envoyer des photos de leurs réalisations et participer à la grande expo idéale collective sur le site « expoideale.com ».

2 Ref. 9791036320415

19,90€ TTC soit 16,58€ HT

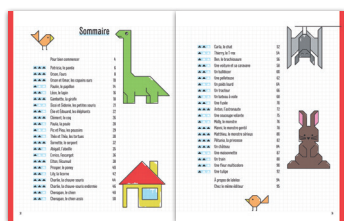
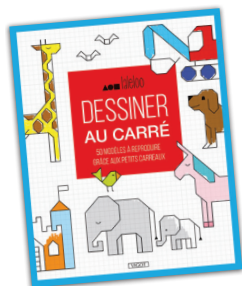

Dessiner au carré : Apprendre à dessiner grâce aux petits carreaux

6 ANS ET + 96 PAGES

2020 / Ed. Vigot / Aut. Laleloo

1 CARREAU, 2 CARREAUX, 3 CARREAUX... Sur un morceau de papier quadrillé, dessiner un papillon, un tracteur ou un château fort n'a jamais été aussi simple ! Compte les cases indiquées à chaque étape et trace des lignes horizontales, verticales ou diagonales pour reproduire plus de 45 modèles en t'amusant. Améliore tes dessins en arrondissant les coins et n'hésite pas à les colorier carré par carré !!

3 Ref. 9782711425761

13,90€ TTC soit 13,18€ HT

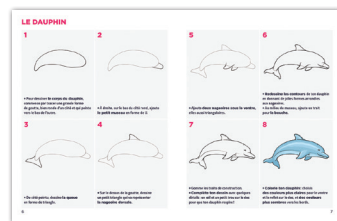

Simplissime - 100 leçons de dessin les + faciles du monde

5 ANS ET + 208 PAGES

2020 / Ed. Hachette / Aut. Lise Herzog

100 pas à pas pour apprendre à dessiner des animaux, réels ou imaginaires, des personnages issus des contes de fée, des dinosaures, des véhicules, des arbres, des fleurs et même des licornes...!

4 Ref. 9782017135258

14,95€ TTC soit 14,17€ HT

100% BD

8 ANS ET + 64 PAGES

2021 / Ed. Bayard Jeunesse / Aut. Aymeric Jeanson / Vincent Caut / Rémi Chaurand

Charles Crayon guide le lecteur tout au long des pages. Objectif : l'accompagner dans la réalisation de sa propre BD. Tout le vocabulaire de la BD et ses secrets de fabrication abordés de façon simple et accessible. Un véritable apprentissage du regard !

5 Ref. 9791036320293

13,90€ TTC soit 13,18€ HT

Je fais ma première BD

8 ANS ET + 80 PAGES

2021 / Ed. Fleurus / Aut. Greg Blondin

Si tu es amateur de bandes dessinées, ce livre est fait pour toi ! Pas besoin d'être un as du dessin ou d'avoir un récit en tête pour donner vie à la BD de tes rêves. Du scénario à la mise en couleur en passant par l'invention des personnages, découvre toutes les étapes qui te permettront de réaliser tes premières planches. De nombreux conseils et exemples illustrés te guideront pas à pas pour devenir un véritable professionnel de la BD !

6 Ref. 9782215175476

12,95€ TTC soit 12,27€ HT

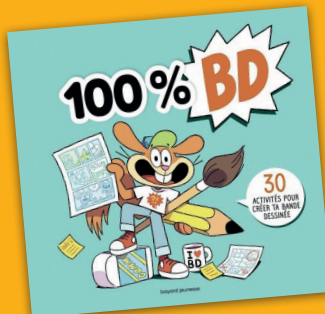



La cuisine du monde avec l'UNICEF

6 ANS ET + 120 PAGES

2020 / Ed. Auzou / Aut. Camille Berta / Laurent Ducrettet / Betowers

Plus de 100 recettes faciles et amusantes pour faire découvrir aux enfants la cuisine du monde. Des entrées, des plats, des desserts venant de plus de 50 pays différents et faciles à réaliser ! En plus : 4 recettes inédites et adaptées aux enfants du chef Pierre Sang !

1 Ref. 9782733884058

14,95€ TTC soit 14,17€ HT



La cuisine sans bla bla - Spécial kids

5 ANS ET + 216 PAGES

2020 / Ed. Larousse jeunesse / Aut. Collectif

Plus de 100 recettes pour vous prouver que la cuisine est un jeu d'enfant ! Gâteaux, tartes, biscuits, crêpes, boissons, glaces mais aussi des plats salés : des recettes que vos enfants feront tout seuls, avec une petite aide de votre part, en mesurant les ingrédients avec des pots de yaourt ou des cuillères. Alors, c'est parti pour s'amuser en cuisine et savourer ensemble des moments de complicité et de gourmandise !

2 Ref. 9782035995551

15,95€ TTC soit 15,12€ HT

Mes premières recettes de saison

3 ANS ET + 116 PAGES

2020 / Ed. Acces / Aut. Léa Schneider, Christina Dörner, Bénédicte Siefert

Automne, hiver, printemps, été ? Qu'allons-nous cuisiner aujourd'hui ? Un livre de recettes de saison pour cuisiner comme un grand tout au long de l'année.

3 Ref. 9782916662930

16,00€ TTC soit 15,17€ HT



Coup de cœur SavoirsPlus!

La pâtisserie en BD

8 ANS ET + 64 PAGES

2020 / Ed. Casterman / Aut. Swann Meralli, PF Radice

Des recettes expliquées aux enfants en BD étape par étape, case par case : simple et efficace, il fallait y penser ! Cette bande dessinée propose vingt recettes sucrées pour toute l'année : des goûters faciles et rapides (madeleines, crêpes, cookies aux trois chocolats, gâteau marbré...), des classiques revisités et accessibles (véritable fondant au chocolat, tiramisu framboises-spéculos, crumble fraise rhubarbe...) et des desserts plus ambitieux (éclairs au chocolat et à la vanille, charlotte aux fraises, tarte au citron meringué, brioche à la praline...). Cinq recettes par saison, des incontournables aux plus originales, des plus simples aux plus complexes réalisées étape par étape par Zoé et son petit frère Hippolyte, deux apprentis pâtisseries aussi enthousiastes que limpides dans leurs explications.

4 Ref. 9782203210400

12,95€ TTC soit 12,27€ HT

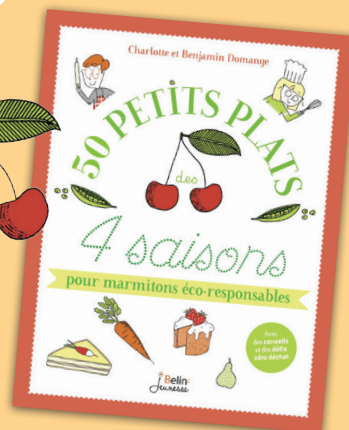
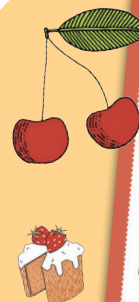

50 petits plats des 4 saisons pour marmitons éco-responsables

7 ANS ET + 96 PAGES

2019 / Ed. Belin jeunesse / Aut. Charlotte Domange, Benjamin Domange

Mieux cuisiner pour bien manger, c'est un jeu d'enfants ! Imaginer de délicieuses recettes, faciles et rapides à réaliser, en gaspillant le moins possible, c'est le défi que Charlotte et sa famille ont relevé ! Et voici le résultat :

- 50 recettes classées par saison à la portée des petits marmitons : sablés enneigés à emporter pour les goûters d'hiver, tarte verte au fromage pour les diners printaniers, ratatouille du soleil en été, burger réconfortant en automne...
- Des astuces écolos et des petits gestes éco-responsables pour adopter de bons réflexes : comment bien choisir ses fruits et légumes de saison, organiser une cuisine écolo, éviter les emballages en plastique...
- Des ateliers ludiques : préparer un pique-nique zéro déchet, faire un compost, dresser une table de fête éco-responsable...

6 Ref. 9782410016901

12,90€ TTC soit 12,23€ HT

Trop facile la pâtisserie !

8 ANS ET + 72 PAGES

2020 / Ed. Larousse jeunesse / Aut. Agnès Besson, Candela Ferrández

11 desserts faciles à réaliser par les enfants grâce aux étapes très illustrées - de 8 à 12 - et l'apport des doseuses, qui, sur le principe du «pot de yaourt», permettent de ne rien peser. Matériels et ingrédients sont présentés en début de recettes, accompagnés d'une belle photo du dessert «fini». Puis, pour chaque étape, on remontre l'ingrédient à utiliser et le geste culinaire. En un seul coup d'oeil l'enfant comprend ce qu'il doit faire ! Exemples de recettes : croustillant aux fruits rouges, cookies aux pépites de chocolats, mousse à la vanille...



5 Ref. 9782035988300

14,95€ TTC soit 13,66€ HT

INSPIRATION MONTESSORI



Je sais le faire : 1000 gestes pour devenir autonome

4 ANS ET + 176 PAGES

2020 / Ed. Les arènes / Aut. Alain Laboile, Hifumiyo

1 000 gestes pour devenir autonome. Lacer ses chaussures, enfiler un pull, aller aux toilettes, faire son lit, se brosser les dents... la vie quotidienne est une aventure quand on est enfant et il faut parfois plusieurs années pour maîtriser tous les gestes de l'autonomie ! Par son contenu ludique, pratique, illustré de plus de 1 000 dessins et photos, ce livre est le compagnon de route de la famille. Des gestes précis sont mis en scène, exécutés par des enfants échappant aux stéréotypes, et avec très peu d'accessoires, pour être immédiatement lisibles. Des légendes courtes, accessibles aux plus jeunes. Des textes qui s'adressent aux enfants directement, avec des mots simples, en les tutoyant.

1 Ref. 9791037502100 19,90€ TTC soit 18,86€ HT



100% activités Montessori

3 ANS ET + 88 PAGES

2020 / Ed. Bayard Jeunesse / Aut. Marie Paruit

Cet ouvrage reprend le meilleur du magazine trimestriel Ma maison Montessori, qui est un succès en kiosque (60 000 ex vendus en 1 an sur 4 numéros.) Élaboré avec les équipes de Pomme d'Api, magazine pionnier dans l'éducation positive, et Charlotte Poussin, éducatrice Montessori et auteure de nombreux livres sur cette pédagogie. Votre enfant va découvrir qu'il peut faire beaucoup de choses par lui-même ! Dans une ambiance de découverte joyeuse, elles le mènent vers la confiance et l'autonomie. Selon son envie, il choisira, parmi des activités ludiques et variées, de découvrir les lettres, d'observer les détails d'une image, de tracer des chiffres... Les illustrations sont accessibles aux plus petits.

2 Ref. 9791036320279

16,90€ TTC soit 16,02€ HT



Mon coffret d'activités Montessori

4 ANS ET + 365 PAGES

2019 / Ed. Gründ / Aut. Vendula Kachel, Céline Santini

Un coffret d'activités et de jeux Montessori ! La méthode Montessori est une méthode pédagogique développée au début du XXe siècle par Maria Montessori, médecin italien qui prônait un apprentissage respectueux des rythmes naturels de l'enfant. Elle a réfléchi à un matériel précis qui privilégie l'exploration. Les activités de cette boîte se déclinent autour du thème de la nature : 5 puzzles des 5 sens ; 1 tangram ; des cartes cycle de vie ; des cartes des saisons. Un livret explicatif complète ce coffret pour jouer en famille.

3 Ref. 9782324024948

12,95€ TTC soit 10,79€ HT



RELAXATION

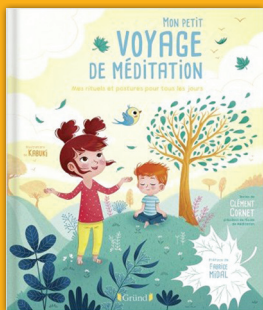

Mon petit voyage de méditation

5 ANS ET + 48 PAGES

2020 / Ed. Gründ / Aut. Clément CORNET, Kabuki

En route pour un merveilleux voyage, à la découverte de la méditation ! La méditation que Max et Luna, les deux héros de ce livre, t'invitent à découvrir est une source d'amusement et de réconfort. Tu vas apprendre comment être comme un arbre, surmonter ta peur ou réchauffer ton cœur. Grâce à des postures de méditation, Max et Luna te montrent de quelle façon, chaque jour, faire la paix avec tes émotions et faire face aux situations du quotidien. Un bel album magnifiquement illustré, avec douze postures simples et traditionnelles pour aider votre enfant à prendre appui sur les ressources infinies du corps.

4 Ref. 9782324026898 12,95€ TTC soit 12,27€ HT



FACILE de me sentir bien

6 ANS ET + 32 PAGES

2019 / Ed. Larousse jeunesse / Aut. Isabelle Dalloz, Bérengère Staron

Ce petit cahier pratique propose 12 exercices mêlant méditation et sophrologie, classés par thématique : ceux pour se réveiller, se calmer, patienter. Page de gauche : on expose 2 ou 3 situations du quotidien pour lesquelles on utilisera l'exercice (quand je n'arrive pas à m'endormir ; quand je m'énervais avec mon frère...) page de droite : l'exercice est décrit textuellement et décomposé en 4 à 6 illustrations, faciles à interpréter une dernière double permet de faire un bilan, de voir ce qui marche ou moins et de faire son propre programme !

5 Ref. 9782035958969

6,50€ TTC soit 6,16€ HT

Yoga et respiration pour les petits

3 ANS ET + 28 PAGES

2020 / Ed. Gallimard Jeunesse / Aut. Rida Ouerghi et Elsa Fouquier

Un CD de 20 minutes avec de belles musiques pour pour un vrai moment de détente. Dix postures de Yoga adaptées et détaillées pour apprendre aux plus petits à bien bouger, à bien respirer et à bien se délasser. Des exercices d'étirements, de relâchement et de respiration à la portée des petits, accompagnés de belles musiques et de légers bruitages de la nature pour un moment de détente agréable. Chaque posture fait référence à une paysage, un animal ou une situation particulière pour permettre à l'enfant de bien comprendre les consignes.

6 Ref. 9782075142014

16,00€ TTC soit 9,15€ HT

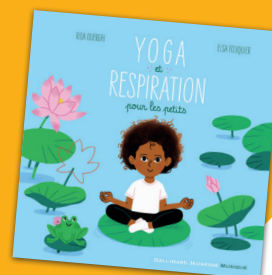

ACTIVITÉS NATURE



80 activités nature

6 ANS ET + 160 PAGES

2021 / Ed. Rustica / Aut. Collectif

Petites bêtes, plantes, jardin, oiseaux, potager... Découvre vite les 80 activités que tu peux réaliser pour prendre conscience de ta planète ! Voici quelques exemples d'activités proposées : fabriquer une mangeoire, élever des coccinelles, faire son compost, cultiver des cacahouètes, donner de l'eau aux oiseaux, fabriquer une maison pour un hérisson, planter des légumes en motte, faire pousser un avocat à la maison... Grâce à ce livre qui contient des quizz et des devinettes, tu pourras apprendre de façon ludique comment prendre soin de la nature !

1 Ref. 9782815316132 14,95€ TTC soit 14,17€ HT



40 activités zéro déchet pour bricolos éco-responsables

6 ANS ET + 96 PAGES

2019 / Ed. Belin jeunesse / Aut. Bénédicte Solle-Bazaille

Le livre d'activités manuelles pour créer, s'amuser et prendre soin de la planète ! Voici 40 activités manuelles pour bricoler, développer sa créativité et se faire plaisir, tout en luttant contre le plastique et le gaspillage. De la cuisine au balcon, on apprend à fabriquer un porte-sandwich, son propre gel douche, un incroyable abat-jour... Et en bonus : une liste de défis pour mesurer tout ce qu'on a réussi à améliorer !

2 Ref. 9791035808013 12,90€ TTC soit 12,23€ HT

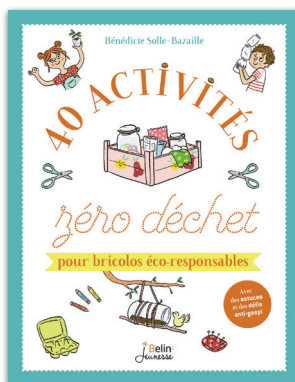

SCIENCES



Les expériences scientifiques rigolotes les + faciles du monde

6 ANS ET + 48 PAGES

2019 / Ed. Hachette / Aut. Nathalie Barde, Adéjé

Le livre rempli d'expériences scientifiques rigolotes. 20 expériences à comprendre en un coup d'oeil et à réaliser en un tour de main ! Des expériences proposées par un scientifique expérimenté, enseignant et passionné, qui contribue depuis longtemps à la vulgarisation de la science auprès des enfants. Des pas à pas très détaillés et des illustrations explicites et modernes pour chaque expérience. Pas besoin d'acheter du matériel : il y a tout ce qu'il faut à la maison ! Autrement dit, des expériences super faciles, super amusantes, super bluffantes ! Elles vont séduire petits et grands... !

4 Ref. 9782017089599 7,95€ TTC soit 7,54€ HT



100 % manip sciences

7 ANS ET + 64 PAGES

2020 / Ed. Bayard Jeunesse / Aut. Dume, Marc Beynié

Simple, accessible, facile à réaliser et ludiques, ces 30 expériences peuvent se faire à la maison ou en classe avec du matériel simple, facile à trouver chez soi. Toutes ces expériences ont été créées pour la rédaction d'Images Doc, testées avec des enfants et validées par un expert du domaine d'application ou un didacticien des sciences (spécialiste en vulgarisation). Chaque expérience fonctionne recto verso. Au recto, l'expérience étape par étape. Au verso, le résultat de l'expérience pour comprendre ce qu'il s'est passé avec un complément d'information sur le sujet : info-chiffre, record, définition... À la fin du livre, quelques pages de carterie dont un boomerang à détacher.

5 Ref. 9791036314353 13,90€ TTC soit 13,18€ HT



Mon petit jardin à 4 mains

6 ANS ET + 64 PAGES

2021 / Ed. Créapassions / Aut. Estelle GUIHARD, LA SAUGE

Cette nouvelle collection « Les Petits Creazens » a pour but de proposer aux enfants un moment de création, d'imagination, de transformation afin de les inviter à se centrer et de partager un moment avec l'adulte accompagnant. Cet ouvrage a pour but de sensibiliser les enfants à l'observation de la nature.

3 Ref. 9782814105751 13,90€ TTC soit 13,18€ HT



Coup de cœur SavoirsPlus!

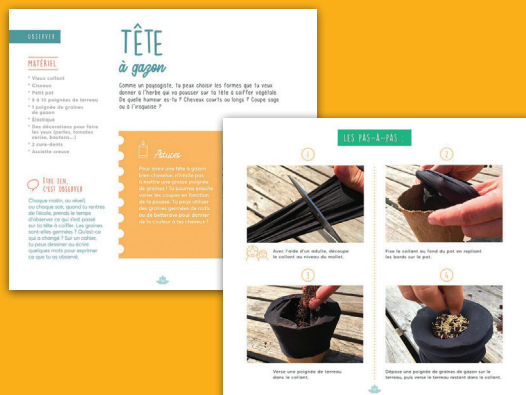



Où vont les déchets de ma poubelle ?

4 ANS ET + 32 PAGES

2020 / Ed. **Tourbillon** / Aut. **Patrick Morize, Anne-Sophie Baumann**

Où vont les ordures que l'on jette ? Comment les trier ? Que deviennent-elles ? peut-on fabriquer de nouveaux objets avec le verre, le plastique, le métal, le papier ?

Pour comprendre le monde, un enfant observe, questionne et pose de nouvelles questions à partir des réponses qu'on lui donne. Aujourd'hui, alors qu'un enfant s'interroge sur la préservation de l'environnement, il a besoin de savoir quels sont les gestes simples qui permettent de protéger la planète, et comment se déroule le cycle du tri et de la transformation des produits que l'on met à la poubelle. C'est pourquoi l'auteur, Anne-Sophie Baumann, a choisi de remonter le fil des questions... depuis le ramassage des déchets jusqu'à leur recyclage en nouveaux objets.

1 Ref. **9791027608171** 12,00€ TTC soit 11,37€ HT



Protéger notre planète

5 ANS ET + 16 PAGES

2020 / Ed. **Usborne** / Aut. **Katie Daynes, Illaria Faccioli**

Ce beau livre illustré, avec de nombreux rabats à soulever, invite les jeunes lecteurs à comprendre les conditions nécessaires à la vie sur Terre, les risques que nos modes de vie font peser sur son avenir et ce que nous pouvons faire pour la sauvegarder.

2 Ref. **9781474988254**

12,50€ TTC soit 11,85€ HT



Copain de l'écologie

7 ANS ET + 192 PAGES

2020 / Ed. **Milan** / Aut. **Anne Lesterlin, Angélique Le Touze, Sébastien Chebret, Benjamin Flow**

Protéger la biodiversité, préserver les ressources, réduire les pollutions, freiner le réchauffement climatique... Un livre pour découvrir les enjeux de l'écologie et une foule d'activités pour devenir acteur de la protection de l'environnement.

3 Ref. **9782408007676**

14,95€ TTC soit 14,17€ HT



Vis une année sans plastique en 52 missions

7 ANS ET + 128 PAGES

2020 / Ed. **Fleurus** / Aut. **Sophie Frys, Anna Lubinski**

52 missions à réaliser en une année pour te passer complètement du plastique ! Des quiz, des tests, plein d'infos étonnantes que tu ignores sur le plastique et ses conséquences néfastes sur l'environnement... Et chaque semaine, un défi pour devenir un parfait écolo et te passer définitivement du plastique !

4 Ref. **9782215172635**

12,95€ TTC soit 12,27€ HT



Le manuel du petit écolo

6 ANS ET + 80 PAGES

2020 / Ed. **Rustica** / Aut. **Adeline Grolleau, Romain Tazsek**

À la maison, dans la rue, dans les commerces, en forêt, à la plage, à des anniversaires... quelle que soit la situation, deviens un super écolo-héros ! Avec ce livre, découvre : les explications pour bien comprendre les menaces pesant aujourd'hui sur la planète : déforestation, réchauffement climatique, fonte des glaces, pollution..., toutes les actions à mener au quotidien pour réduire ton empreinte écologique et te mettre au zéro déchet, des activités basées sur l'observation, pour mieux connaître la nature et des activités manuelles : fabriquer des bombes à graines, un hôtel à insectes, un sac à vrac, un nettoyant multisurface..., des jeux pour tester tes connaissances. Le guide indispensable pour protéger la planète en t'amusant !

5 Ref. **9782815315586** 11,50€ TTC soit 10,90€ HT



Défis biodiversité

6 ANS ET + 80 PAGES

2020 / Ed. **Rustica** / Aut. **Hélène Soubelet-Juillie, Loïc Méhée**

La biodiversité est en danger... 75 % des terres, 40 % des océans et 50 % des cours d'eau sont sévèrement abimés par les activités humaines et entraînent la disparition de certaines espèces. Tu aimerais bien agir pour aider notre planète à aller mieux, mais tu ne sais pas comment faire ?

Grâce à ce livre, tu découvriras qu'avec quelques gestes simples et en changeant quelques unes de tes habitudes quotidiennes, agir pour la biodiversité peut être facile et amusant ! Tu vas apprendre à construire un hôtel à insectes, à manger un peu moins de viande, à fabriquer un arbre... pour agir contre la destruction des êtres vivants, le changement climatique et la pollution.

Es-tu prêt à relever les 32 défis qui te sont proposés dans ce livre et à devenir un sauveur de la biodiversité ?

Allez, c'est parti !

6 Ref. **9782815314817**

11,50€ TTC soit 10,90€ HT

SURPRISE CRÉATIVE

MARIONNETTES À DOIGTS ANIMAUX DE LA FORÊT

1. Découper les modèles de marionnettes à doigts ci-contre.
2. Former la tête des animaux en collant les parties indiquées. Rouler la bague correspondant à l'animal autour de l'index et coller. Le fixer à l'intérieur de la tête.
3. Former le corps en collant les parties indiquées.

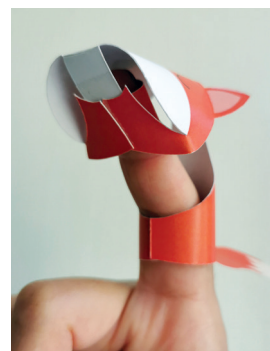

Encore plus d'idées créatives à retrouver sur notre blog !

BLOG SAVOIRS PLUS

ATELIERS COLLECTIFS - ACTIVITÉS CRÉATIVES - TÉLÉCHARGEMENTS



De nouveaux articles toutes les semaines !

À travers son blog, SavoirsPlus souhaite vous accompagner dans votre quotidien auprès des enfants en partageant, tout au long de l'année, de nombreuses idées créatives.

Rentrée des classes, Noël, Pâques, les couleurs, les saisons, Carnaval... retrouvez une multitude de thèmes parmi plus de 600 articles !

blog.savoirsplus.fr

Coupe _____

Pli
.....

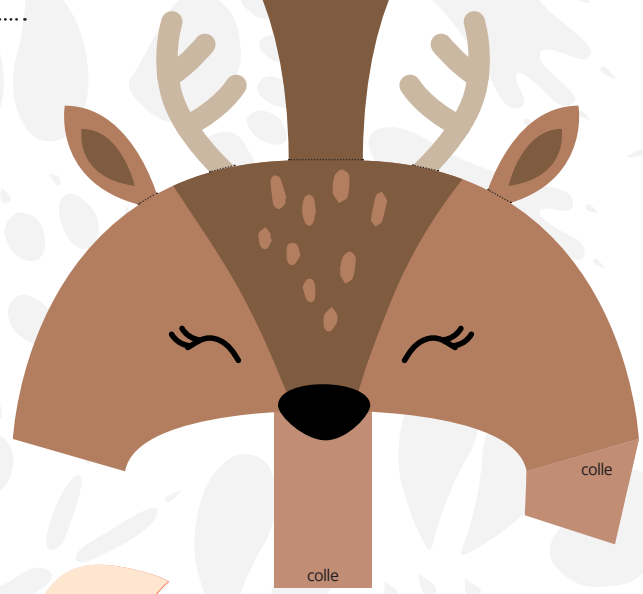

Bagues :

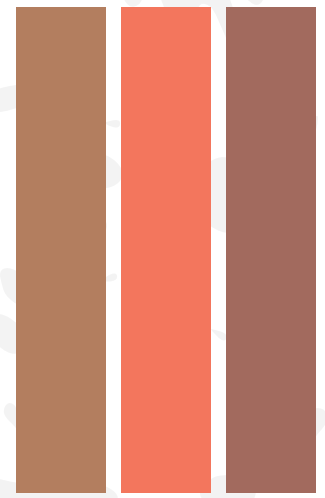

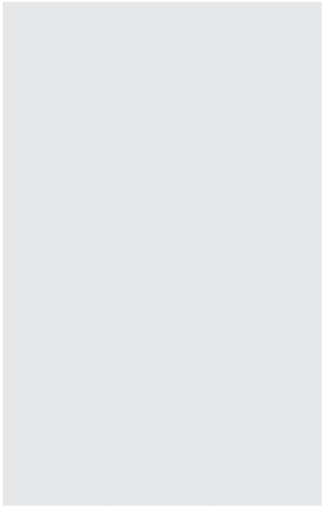

CATALOGUE

SavoirsPlus 2021

Le catalogue de référence pour les enseignants, animateurs, professionnels de la petite enfance... (papeterie, fournitures de bureau, loisirs créatifs, matériel éducatif, puériculture, librairie).

Disponible aussi en version interactive sur savoirsplus.fr, dans votre espace client.

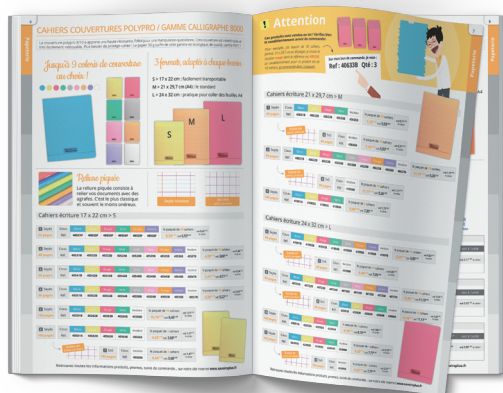

Vos commandes à distance simples et efficaces sur...

SAVOIRS PLUS.fr

Retrouvez nos conditions générales de vente dans notre catalogue SavoirsPlus 2021 ou sur savoirsplus.fr

Retrouvez nous aussi sur les RÉSEAUX SOCIAUX !



• Sur Pinterest
[@SavoirsPlus](https://www.pinterest.com/SavoirsPlus)

• Sur Instagram
[@savoirsplus](https://www.instagram.com/savoirsplus)

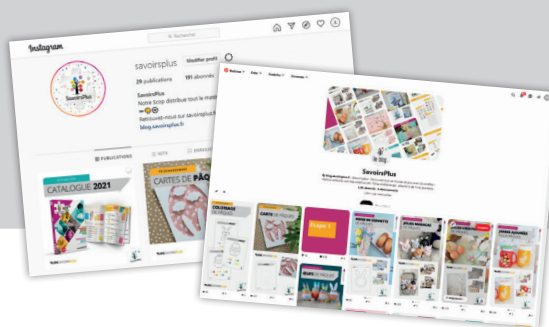

Wonday®



Any tool for any day!*

* Complice de chaque journée !

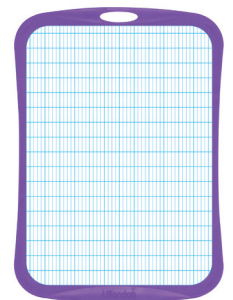

wonday.com

Suivez nous sur



LA MARQUE FIÈRE D'ÊTRE COMMERCIALISÉE EN EXCLUSIVITÉ PAR

